

110 111
 112 113
 114 115
 116 117
 118 119
 120 121
 122 123
 124 125
 126 127
 128 129
 130 131
 132 133
 134 135
 136 137
 138 139
 140 141
 142 143
 144 145
 146 147
 148 149
 150 151
 152 153
 154 155
 156 157
 158 159
 160 161
 162 163
 164 165
 166 167
 168 169
 170 171
 172 173
 174 175
 176 177
 178 179
 180 181
 182 183
 184 185
 186 187
 188 189
 190 191
 192 193
 194 195
 196 197
 198 199
 200 201
 202 203
 204 205
 206 207
 208 209
 210 211
 212 213
 214 215
 216 217
 218 219
 220 221
 222 223
 224 225
 226 227
 228 229
 230 231
 232 233
 234 235
 236 237
 238 239
 240 241
 242 243
 244 245
 246 247
 248 249
 250 251
 252 253
 254 255
 256 257
 258 259
 260 261
 262 263
 264 265
 266 267
 268 269
 270 271
 272 273
 274 275
 276 277
 278 279
 280 281
 282 283
 284 285
 286 287
 288 289
 290 291
 292 293
 294 295
 296 297
 298 299
 300 301
 302 303
 304 305
 306 307
 308 309
 310 311
 312 313
 314 315
 316 317
 318 319
 320 321
 322 323
 324 325
 326 327
 328 329
 330 331
 332 333
 334 335
 336 337
 338 339
 340 341
 342 343
 344 345
 346 347
 348 349
 350 351
 352 353
 354 355
 356 357
 358 359
 360 361
 362 363
 364 365
 366 367
 368 369
 370 371
 372 373
 374 375
 376 377
 378 379
 380 381
 382 383
 384 385
 386 387
 388 389
 390 391
 392 393
 394 395
 396 397
 398 399
 400 401
 402 403
 404 405
 406 407
 408 409
 410 411
 412 413
 414 415
 416 417
 418 419
 420 421
 422 423
 424 425
 426 427
 428 429
 430 431
 432 433
 434 435
 436 437
 438 439
 440 441
 442 443
 444 445
 446 447
 448 449
 450 451
 452 453
 454 455
 456 457
 458 459
 460 461
 462 463
 464 465
 466 467
 468 469
 470 471
 472 473
 474 475
 476 477
 478 479
 480 481
 482 483
 484 485
 486 487
 488 489
 490 491
 492 493
 494 495
 496 497
 498 499
 500 501
 502 503
 504 505
 506 507
 508 509
 510 511
 512 513
 514 515
 516 517
 518 519
 520 521
 522 523
 524 525
 526 527
 528 529
 530 531
 532 533
 534 535
 536 537
 538 539
 540 541
 542 543
 544 545
 546 547
 548 549
 550 551
 552 553
 554 555
 556 557
 558 559
 560 561
 562 563
 564 565
 566 567
 568 569
 570 571
 572 573
 574 575
 576 577
 578 579
 580 581
 582 583
 584 585
 586 587
 588 589
 590 591
 592 593
 594 595
 596 597
 598 599
 600 601
 602 603
 604 605
 606 607
 608 609
 610 611
 612 613
 614 615
 616 617
 618 619
 620 621
 622 623
 624 625
 626 627
 628 629
 630 631
 632 633
 634 635
 636 637
 638 639
 640 641
 642 643
 644 645
 646 647
 648 649
 650 651
 652 653
 654 655
 656 657
 658 659
 660 661
 662 663
 664 665
 666 667
 668 669
 670 671
 672 673
 674 675
 676 677
 678 679
 680 681
 682 683
 684 685
 686 687
 688 689
 690 691
 692 693
 694 695
 696 697
 698 699
 700 701
 702 703
 704 705
 706 707
 708 709
 710 711
 712 713
 714 715
 716 717
 718 719
 720 721
 722 723
 724 725
 726 727
 728 729
 730 731
 732 733
 734 735
 736 737
 738 739
 740 741
 742 743
 744 745
 746 747
 748 749
 750 751
 752 753
 754 755
 756 757
 758 759
 760 761
 762 763
 764 765
 766 767
 768 769
 770 771
 772 773
 774 775
 776 777
 778 779
 780 781
 782 783
 784 785
 786 787
 788 789
 790 791
 792 793
 794 795
 796 797
 798 799
 800 801
 802 803
 804 805
 806 807
 808 809
 810 811
 812 813
 814 815
 816 817
 818 819
 820 821
 822 823
 824 825
 826 827
 828 829
 830 831
 832 833
 834 835
 836 837
 838 839
 840 841
 842 843
 844 845
 846 847
 848 849
 850 851
 852 853
 854 855
 856 857
 858 859
 860 861
 862 863
 864 865
 866 867
 868 869
 870 871
 872 873
 874 875
 876 877
 878 879
 880 881
 882 883
 884 885
 886 887
 888 889
 890 891
 892 893
 894 895
 896 897
 898 899
 900 901
 902 903
 904 905
 906 907
 908 909
 910 911
 912 913
 914 915
 916 917
 918 919
 920 921
 922 923
 924 925
 926 927
 928 929
 930 931
 932 933
 934 935
 936 937
 938 939
 940 941
 942 943
 944 945
 946 947
 948 949
 950 951
 952 953
 954 955
 956 957
 958 959
 960 961
 962 963
 964 965
 966 967
 968 969
 970 971
 972 973
 974 975
 976 977
 978 979
 980 981
 982 983
 984 985
 986 987
 988 989
 990 991
 992 993
 994 995
 996 997
 998 999
 1000 1001
 1002 1003
 1004 1005
 1006 1007
 1008 1009
 1010 1011
 1012 1013
 1014 1015
 1016 1017
 1018 1019
 1020 1021
 1022 1023
 1024 1025
 1026 1027
 1028 1029
 1030 1031
 1032 1033
 1034 1035
 1036 1037
 1038 1039
 1040 1041
 1042 1043
 1044 1045
 1046 1047
 1048 1049
 1050 1051
 1052 1053
 1054 1055
 1056 1057
 1058 1059
 1060 1061
 1062 1063
 1064 1065
 1066 1067
 1068 1069
 1070 1071
 1072 1073
 1074 1075
 1076 1077
 1078 1079
 1080 1081
 1082 1083
 1084 1085
 1086 1087
 1088 1089
 1090 1091
 1092 1093
 1094 1095
 1096 1097
 1098 1099
 1100 1101
 1102 1103
 1104 1105
 1106 1107
 1108 1109
 1110 1111
 1112 1113
 1114 1115
 1116 1117
 1118 1119
 1120 1121
 1122 1123
 1124 1125
 1126 1127
 1128 1129
 1130 1131
 1132 1133
 1134 1135
 1136 1137
 1138 1139
 1140 1141
 1142 1143
 1144 1145
 1146 1147
 1148 1149
 1150 1151
 1152 1153
 1154 1155
 1156 1157
 1158 1159
 1160 1161
 1162 1163
 1164 1165
 1166 1167
 1168 1169
 1170 1171
 1172 1173
 1174 1175
 1176 1177
 1178 1179
 1180 1181
 1182 1183
 1184 1185
 1186 1187
 1188 1189
 1190 1191
 1192 1193
 1194 1195
 1196 1197
 1198 1199
 1200 1201
 1202 1203
 1204 1205
 1206 1207
 1208 1209
 1210 1211
 1212 1213
 1214 1215
 1216 1217
 1218 1219
 1220 1221
 1222 1223
 1224 1225
 1226 1227
 1228 1229
 1230 1231
 1232 1233
 1234 1235
 1236 1237
 1238 1239
 1240 1241
 1242 1243
 1244 1245
 1246 1247
 1248 1249
 1250 1251
 1252 1253
 1254 1255
 1256 1257
 1258 1259
 1260 1261
 1262 1263
 1264 1265
 1266 1267
 1268 1269
 1270 1271
 1272 1273
 1274 1275
 1276 1277
 1278 1279
 1280 1281
 1282 1283
 1284 1285
 1286 1287
 1288 1289
 1290 1291
 1292 1293
 1294 1295
 1296 1297
 1298 1299
 1300 1301
 1302 1303
 1304 1305
 1306 1307
 1308 1309
 1310 1311
 1312 1313
 1314 1315
 1316 1317
 1318 1319
 1320 1321
 1322 1323
 1324 1325
 1326 1327
 1328 1329
 1330 1331
 1332 1333
 1334 1335
 1336 1337
 1338 1339
 1340 1341
 1342 1343
 1344 1345
 1346 1347
 1348 1349
 1350 1351
 1352 1353
 1354 1355
 1356 1357
 1358 1359
 1360 1361
 1362 1363
 1364 1365
 1366 1367
 1368 1369
 1370 1371
 1372 1373
 1374 1375
 1376 1377
 1378 1379
 1380 1381
 1382 1383
 1384 1385
 1386 1387
 1388 1389
 1390 1391
 1392 1393
 1394 1395
 1396 1397
 1398 1399
 1400 1401
 1402 1403
 1404 1405
 1406 1407
 1408 1409
 1410 1411
 1412 1413
 1414 1415
 1416 1417
 1418 1419
 1420 1421
 1422 1423
 1424 1425
 1426 1427
 1428 1429
 1430 1431
 1432 1433
 1434 1435
 1436 1437
 1438 1439
 1440 1441
 1442 1443
 1444 1445
 1446 1447
 1448 1449
 1450 1451
 1452 1453
 1454 1455
 1456 1457
 1458 1459
 1460 1461
 1462 1463
 1464 1465
 1466 1467
 1468 1469
 1470 1471
 1472 1473
 1474 1475
 1476 1477
 1478 1479
 1480 1481
 1482 1483
 1484 1485
 1486 1487
 1488 1489
 1490 1491
 1492 1493
 1494 1495
 1496 1497
 1498 1499
 1500 1501
 1502 1503
 1504 1505
 1506 1507
 1508 1509
 1510 1511
 1512 1513
 1514 1515
 1516 1517
 1518 1519
 1520 1521
 1522 1523
 1524 1525
 1526 1527
 1528 1529
 1530 1531
 1532 1533
 1534 1535
 1536 1537
 1538 1539
 1540 1541
 1542 1543
 1544 1545
 1546 1547
 1548 1549
 1550 1551
 1552 1553
 1554 1555
 1556 1557
 1558 1559
 1560 1561
 1562 1563
 1564 1565
 1566 1567
 1568 1569
 1570 1571
 1572 1573
 1574 1575
 1576 1577
 1578 1579
 1580 1581
 1582 1583
 1584 1585
 1586 1587
 1588 1589
 1590 1591
 1592 1593
 1594 1595
 1596 1597
 1598 1599
 1600 1601
 1602 1603
 1604 1605
 1606 1607
 1608 1609
 1610 1611
 1612 1613
 1614 1615
 1616 1617
 1618 1619
 1620 1621
 1622 1623
 1624 1625
 1626 1627
 1628 1629
 1630 1631
 1632 1633
 1634 1635
 1636 1637
 1638 1639
 1640 1641
 1642 1643
 1644 1645
 1646 1647
 1648 1649
 1650 1651
 1652 1653
 1654 1655
 1656 1657
 1658 1659
 1660 1661
 1662 1663
 1664 1665
 1666 1667
 1668 1669
 1670 1671
 1672 1673
 1674 1675
 1676 1677
 1678 1679
 1680 1681
 1682 1683
 1684 1685
 1686 1687
 1688 1689
 1690 1691
 1692 1693
 1694 1695
 1696 1697
 1698 1699
 1700 1701
 1702 1703
 1704 1705
 1706 1707
 1708 1709
 1710 1711
 1712 1713
 1714 1715
 1716 1717
 1718 1719
 1720 1721
 1722 1723
 1724 1725
 1726 1727
 1728 1729
 1730 1731
 1732 1733
 1734 1735
 1736 1737
 1738 1739
 1740 1741
 1742 1743
 1744 1745
 1746 1747
 1748 1749
 1750 1751
 1752 1753
 1754 1755
 1756 1757
 1758 1759
 1760 1761
 1762 1763
 1764 1765
 1766 1767
 1768 1769
 1770 1771
 1772 1773
 1774 1775
 1776 1777
 1778 1779
 1780 1781
 1782 1783
 1784 1785
 1786 1787
 1788 1789
 1790 1791
 1792 1793
 1794 1795
 1796 1797
 1798 1799
 1800 1801
 1802 1803
 1804 1805
 1806 1807
 1808 1809
 1810 1811
 1812 1813
 1814 1815
 1816 1817
 1818 1819
 1820 1821
 1822 1823
 1824 1825
 1826 1827
 1828 1829
 1830 1831
 1832 1833
 1834 1835
 1836 1837
 1838 1839
 1840 1841
 1842 1843
 1844 1845
 1846 1847
 1848 1849
 1850 1851
 1852 1853
 1854 1855
 1856 1857
 1858 1859
 1860 1861
 1862 1863
 1864 1865
 1866 1867
 1868 1869
 1870 1871
 1872 1873
 1874 1875
 1876 1877
 1878 1879
 1880 1881
 1882 1883
 1884 1885
 1886 1887
 1888 1889
 1890 1891
 1892 1893
 1894 1895
 1896 1897
 1898 1899
 1900 1901
 1902 1903
 1904 1905
 1906 1907
 1908 1909
 1910 1911
 1912 1913
 1914 1915
 1916 1917
 1918 1919
 1920 1921
 1922 1923
 1924 1925
 1926 1927
 1928 1929
 1930 1931
 1932 1933
 1934 1935
 1936 1937
 1938 1939
 1940 1941
 1942 1943
 1944 1945
 1946 1947
 1948 1949
 1950 1951
 1952 1953
 1954 1955
 1956 1957
 1958 1959
 1960 1961
 1962 1963
 1964 1965
 1966 1967
 1968 1969
 1970 1971
 1972 1973
 1974 1975
 1976 1977
 1978 1979
 1980 1981
 1982 1983
 1984 1985

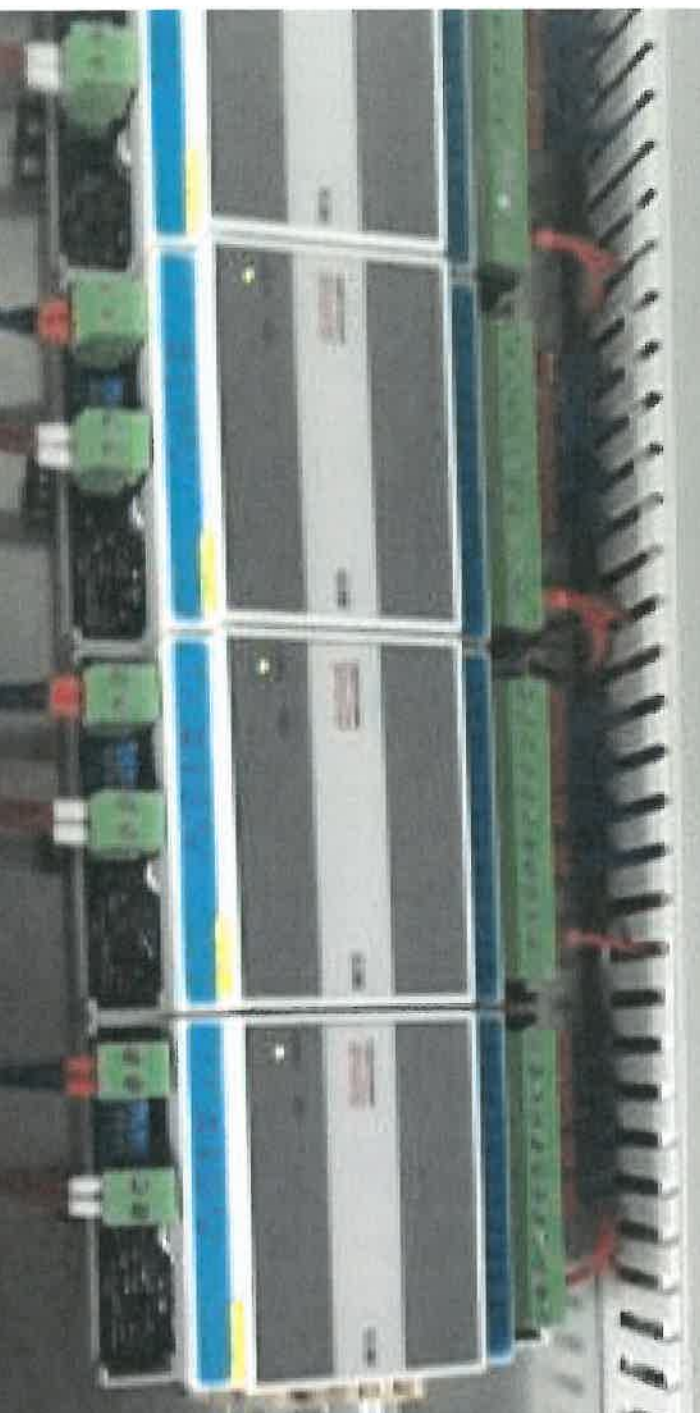

Návod na obsluhu MaR Nemocnice Náchod

Pro ovládání je v MaR terminál HT101. Jedná se o 4-řádkový textový terminál. Slouží pro ovládání VZT1, 2, 3 a 4.

Vždy na konci položky „Poruchy“ u daného zařízení je možnost provést reset poruch všech zařízení.

Aktuální editovaná položka leží vždy červenými pruhem vedle displeje – je to vždy druhý řádek od vrchu displeje.

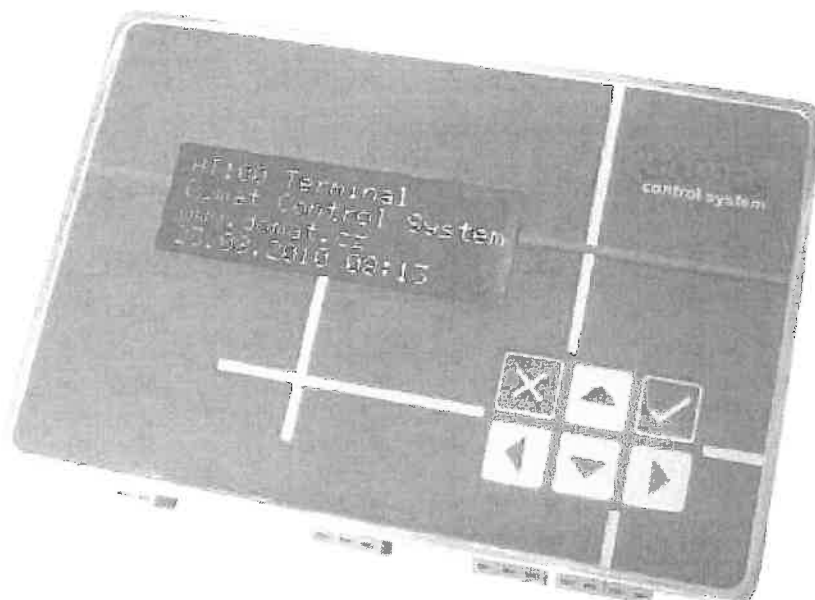

Úvodní obrazovka terminálu :

```
.....  
Nemocnice Náchod  
16.10.15 18:47  
UT >
```

Pomocí šipek „nahoru“ a „dolu“ se pohybujeme v menu, vybranou položku potvrdíme klávesou „enter“ a k opuštění obrazovky používáme klávesu „x“.

zodp. projektant	vypročoval :	kontroloval	vedoucí projektu	 KASTI spol. s r.o. Hradec Králové
BLATSKÝ	BLADNER	MOJADEL		
investor :	Ortová nemocnice Rychnov nad Kněžnou.			
akce :	DĚTSKÝ PAVILON-ANTENA-OSTAVBA RYCHNOV NAD KNĚŽNOU			číslo zak.: E1/3/968
profese	MĚŘENÍ A REGULACE			účet PD P
číslo	ROZVADĚČ DT2			datum DUBEN 96
				formát A4
				č. výk. E4.3

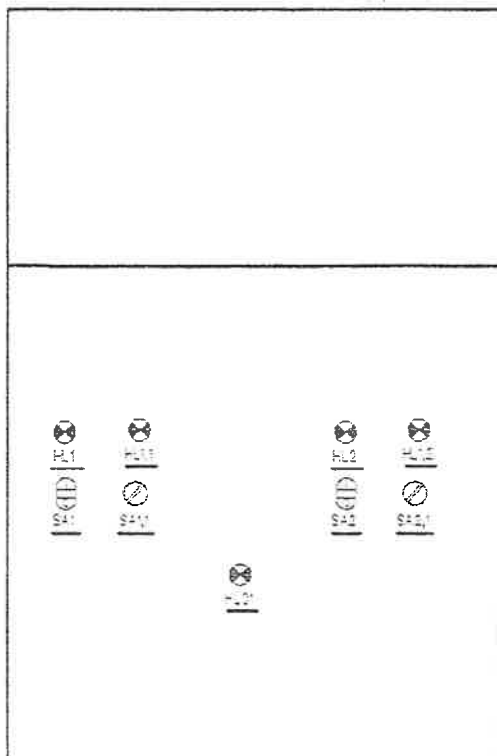

LEGENDA ŠTÍTKŮ

HL01 – PŘÍVOD

HL1 – CHOD VZD I

HL1.1 – PORUCHA VZD I

HL2 – CHOD VZD II

HL1.2 – PORUCHA VZD II

SA1 – ZAP-VYP

SA1.1 – AUT-MAN

SA2 – ZAP-VYP

SA2.1 – AUT-MAN

LEGENDA SKŘÍNÍ

1 – M 90887

2 – M 90401

3 – M 2R24+ZR28

PLASTOVÁ SKŘÍŇ HENSEL

NÁSTĚNNÁ

ROZMĚRY :600x900x240mm

KRYTÍ:IP65/IP00

PŘÍVODY A VÝVODY HOŘEM

VÝKONY $P_i = P_v = 4,7 \text{ kW}$

ZKRAT.PŘÍVOD: $I_{ks} < 4 \text{ kA}$

POZNÁMKA

1.ROZVOD 24 VAC VE SKŘÍŇI PROSTOROVĚ ODDĚLIT

2.VYZNAČENÉ SPOJE PROVĚST STÍNĚNÝM VODIČEM MK 1x0,75

ROZVODNÁ SOUSTAVA:1+PE+N,230V/50Hz TN-C-S

OVL.NAPĚTÍ:1+PE+N,220V/50Hz

24VAC

ODCHRANA PŘED N.D.M.-SAMOČINNÝM ODPOJENÍM OD ZDROJE

NA MALÝM NAPĚTÍM SELV

Stavba:	BĚTSKÁ PAVLON RYCHNOV NAD K.		
Navrh:	BLAŽ ČE.	DT2	

VZD 3

PŘÍVODNÍ A ODTAHOVÁ KLAPKA

OTÁČKY VENTILÁTORŮ I+II

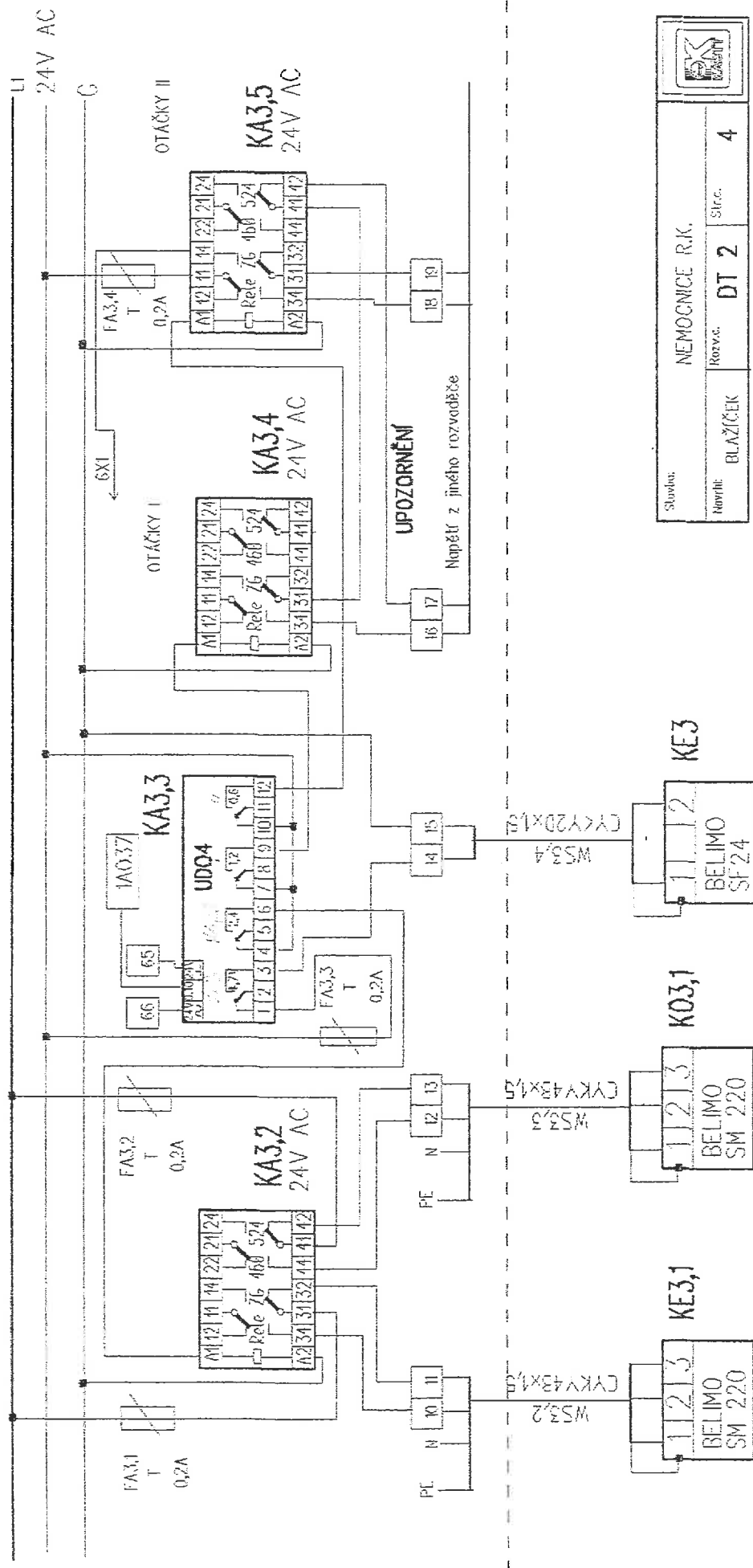

Stavba:	NEMOCNICE R.K.	Str.c.	4
Návrh:	BLAŽIČEK	Reviz.	DT 2

VZD 3

SPÍNÁNÍ A SIGNALIZACE

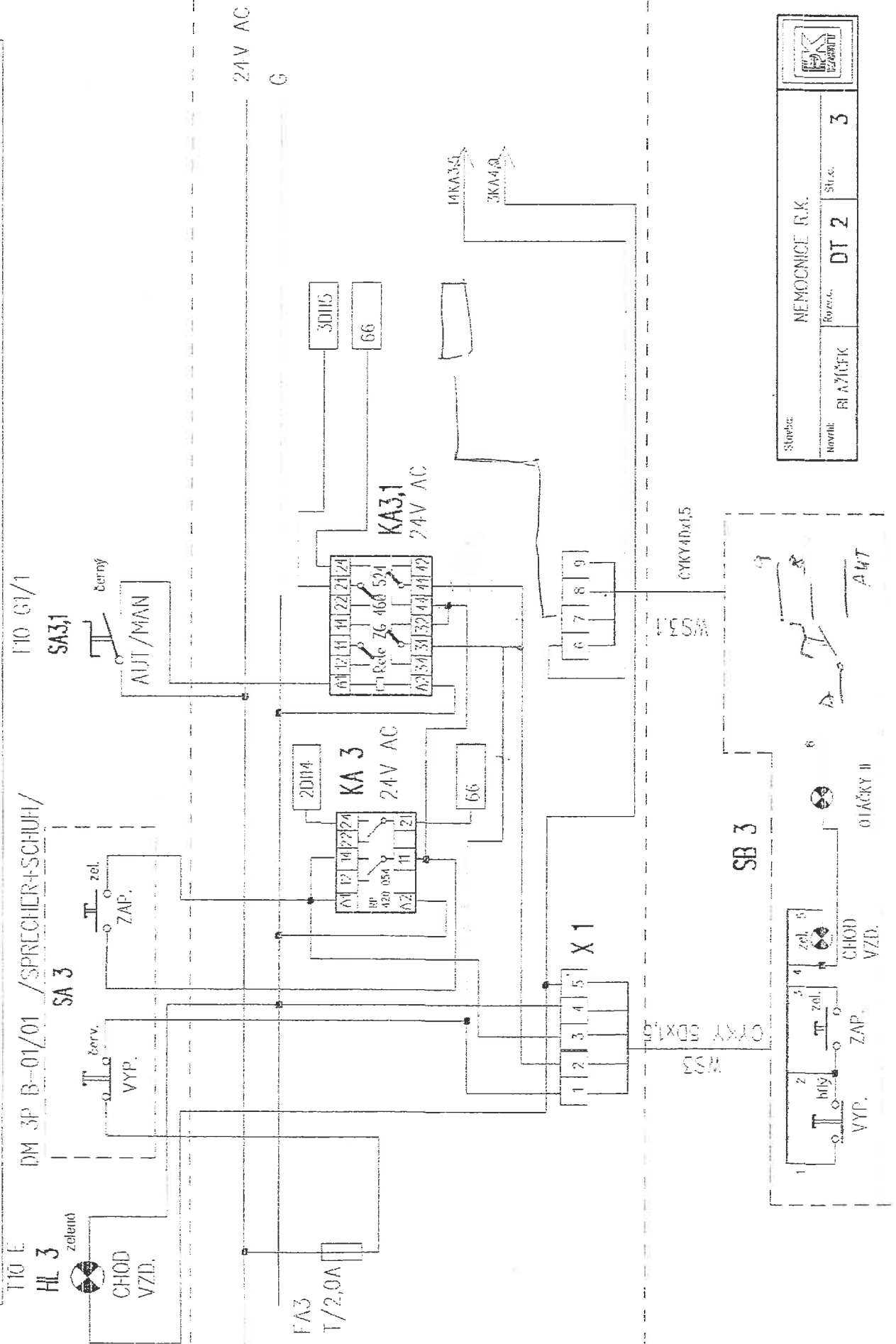

Stupeň	MEMOČNICE R.K.	
Navrh	ŘÍZÍCÍK	Str.č.
	DT 2	3

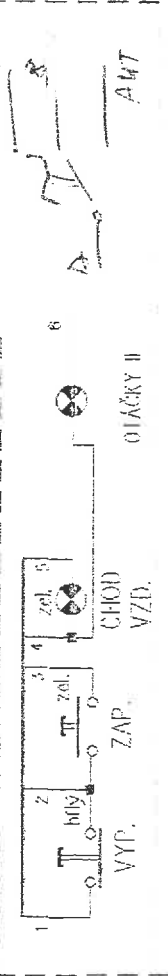

VZD 3

ZAPNUTÍ ČERPADEL C03+C04

OVĚŘENÉ DOKY

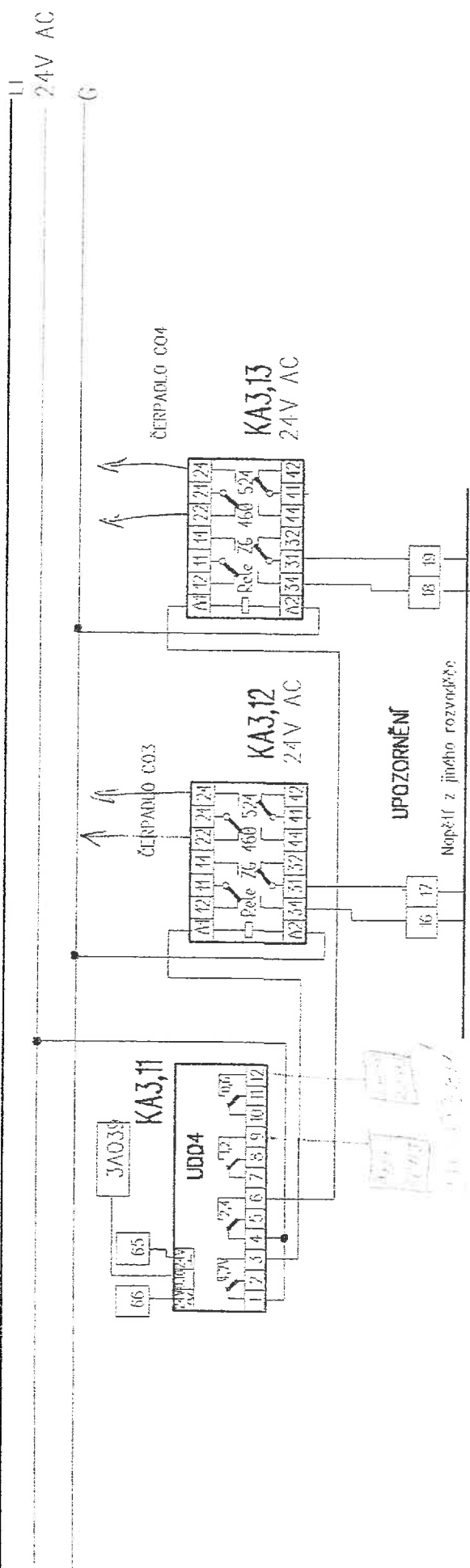

Stupeň	NEMOCNICE R.K.	
Navrhl	BLAŽICEK	Str.c.
	DT 2	7

VZD 3

DIF. TLAK. VENTILÁTORU

DIF. TLAK. FILTRU

24V AC

G

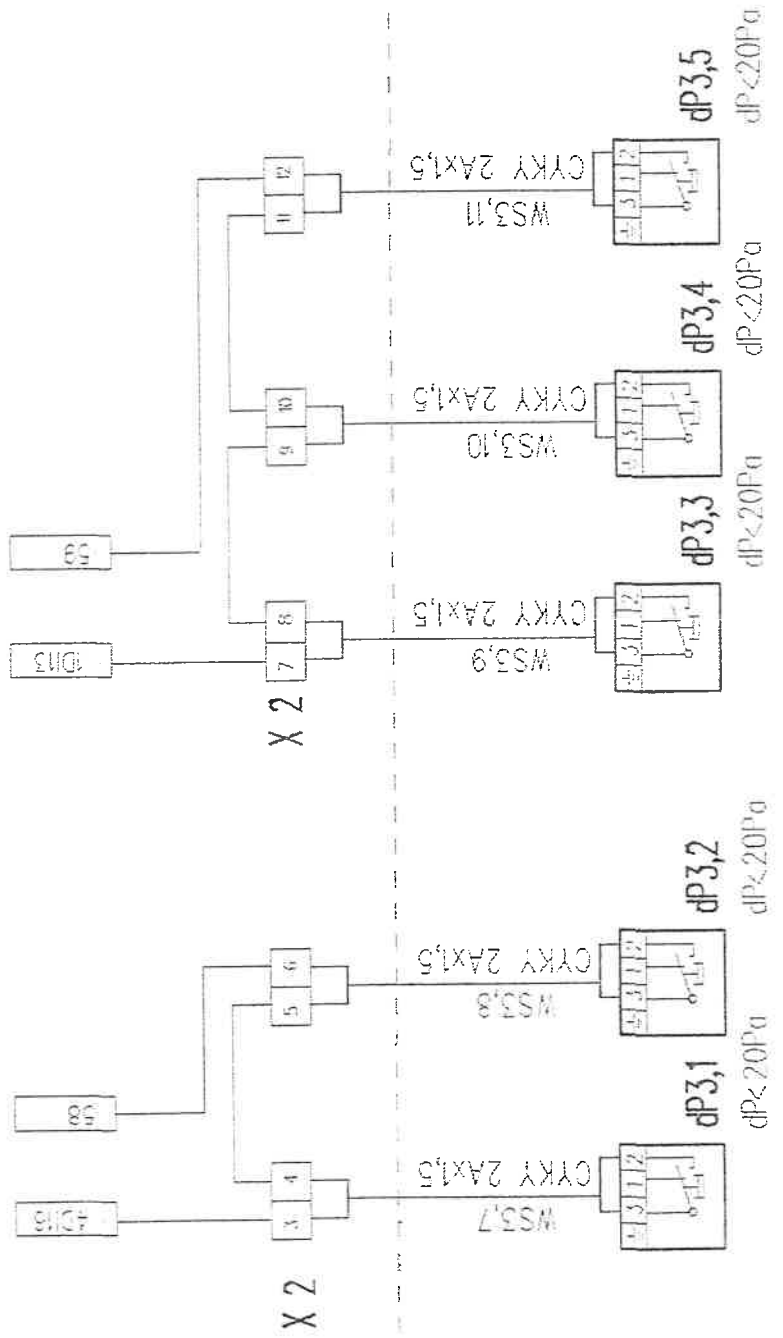

	Stavba	NEMOCONCE R.K.
	Objekt	DT 2
Strana	8	
	Číslo	BLAŽIČEK

VZD 4

SPINANI A SIGNALIZACE

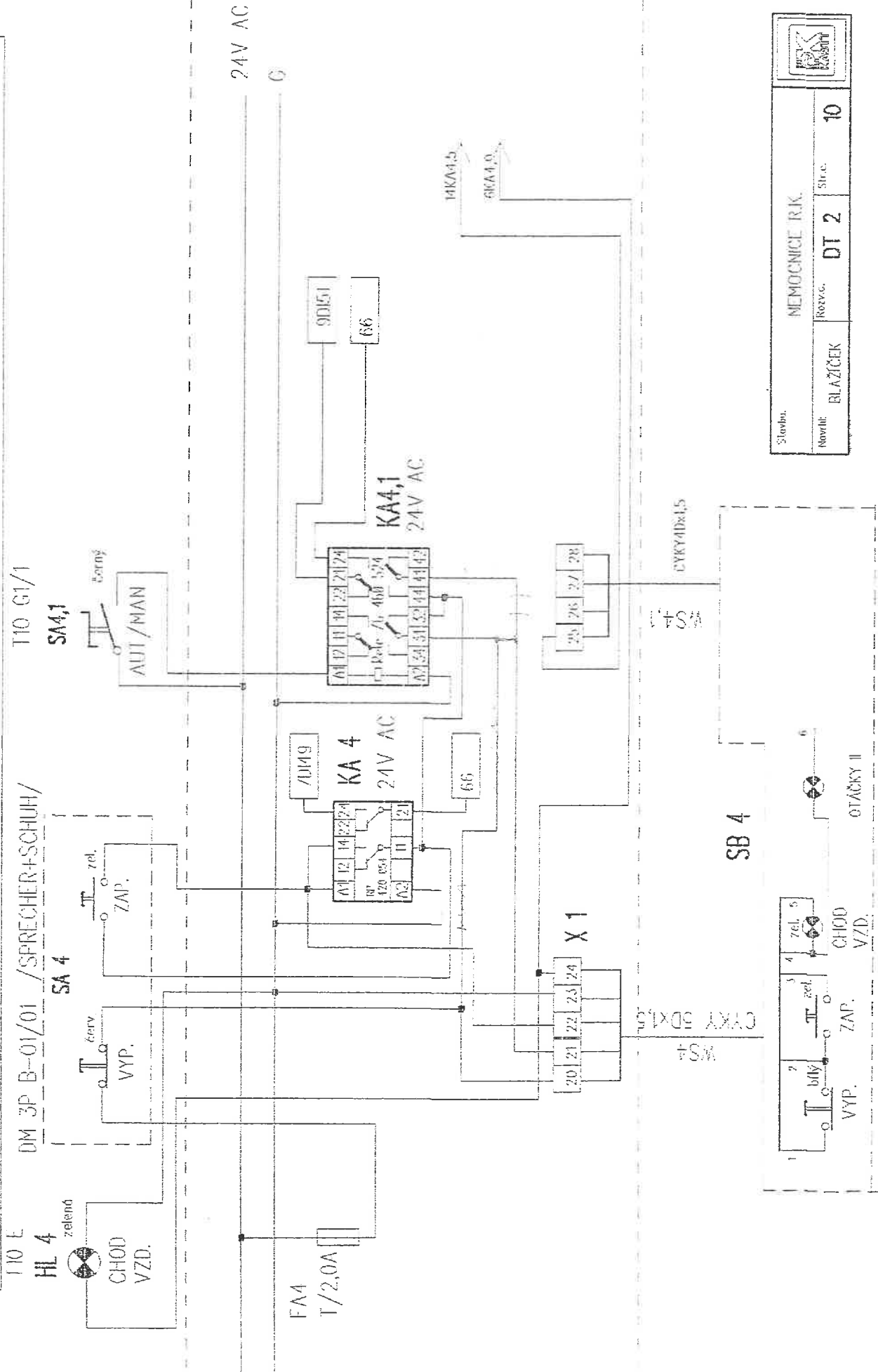

Stoeba:	MEMORIE RJK.	
Navrh:	BLAZICEK	Str.c. 10
	Reviz. DT 2	

SB 4

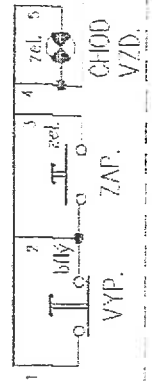

OTACKY II

VZD 4

PŘÍVODNÍ A ODTAHOVÁ KLAPKA

OTÁČKY VENTILÁTORŮ I-II

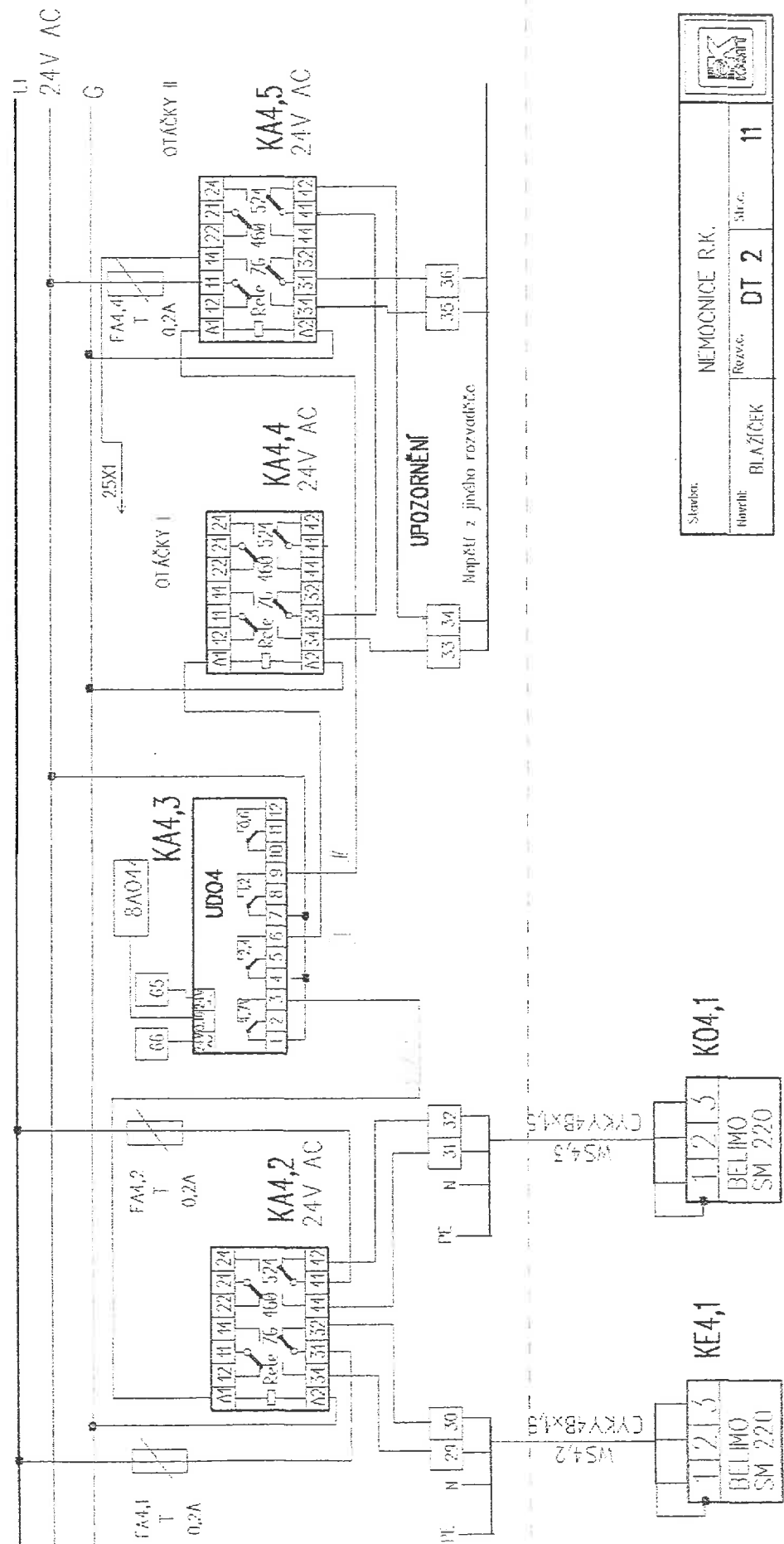

Stavba:	NEMOCNICE R.K.	
číslo:	DT 2	Str. 11
Revizce:	BLAŽIČEK	



VZD 4

PORUCHA VZD 3 HL 4,1 T10F HL 4,2 T10F ŽLUTÁ ŽLUTÁ	PORUCHA ČERPADLA	KLAPKA REKUPERATORU KE4,2	VLIČENÍ
---	------------------	---------------------------	---------

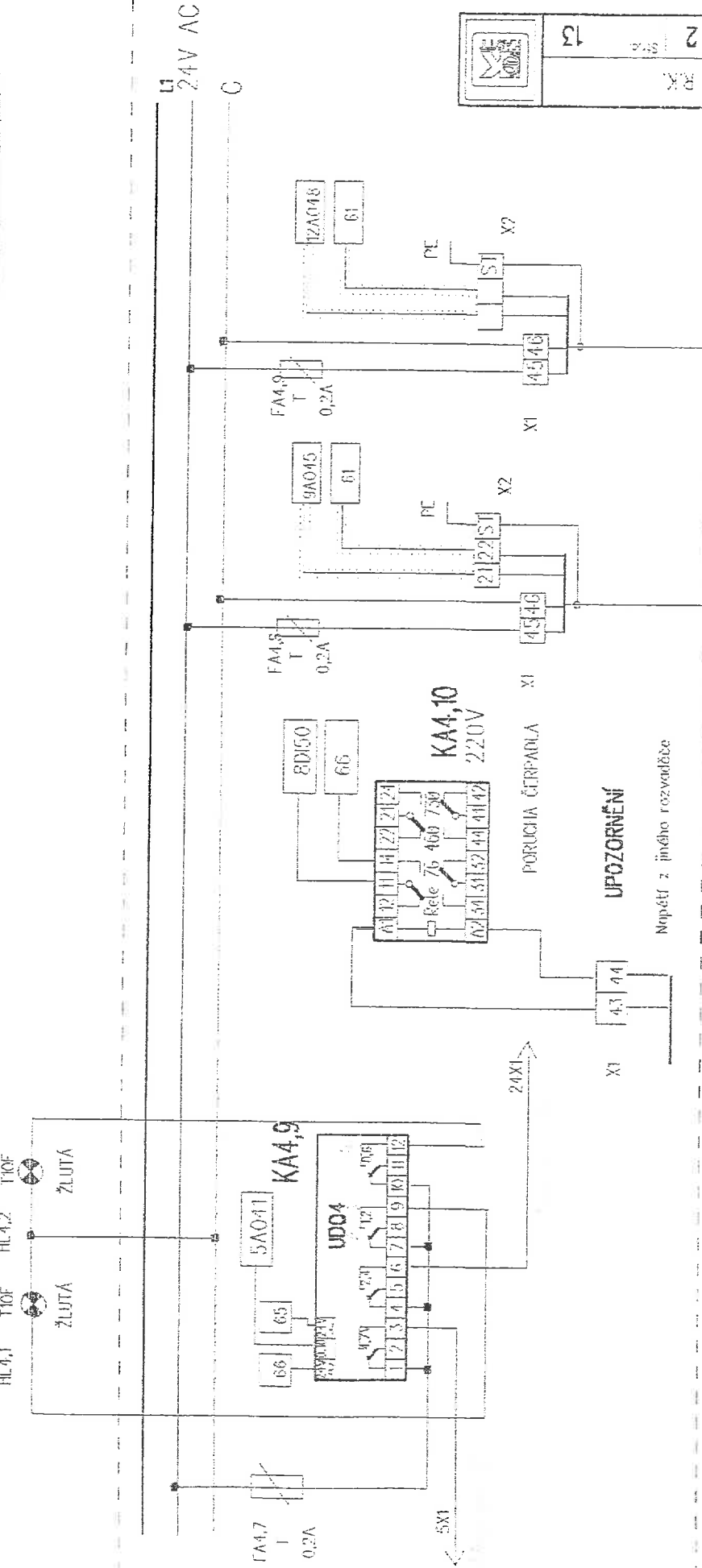

SPOSOB: VĚNOVANĚ R.K.	ČÍSLO: DT 2	STRANA: 13
--------------------------	----------------	---------------

VZD 4

MĚŘENÍ TEPLoty

KOREKCE TEPLoty SÁL

ČÍSLA VLIKOSTI

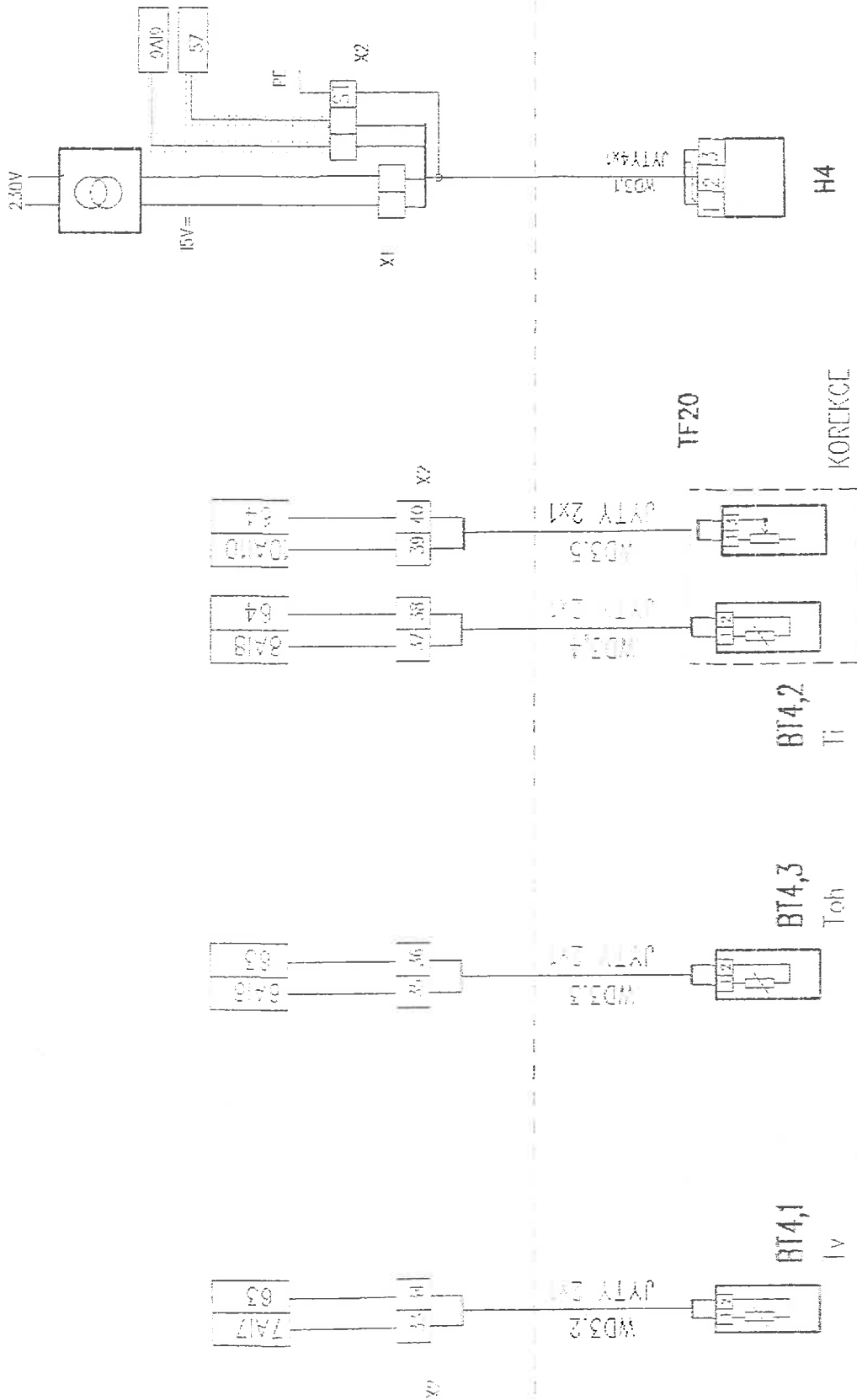

STANICE	NEWTON CE R.K.
KOŘEŇ	BLAŽEK
ROZMĚR	DT 2
STRANA	15

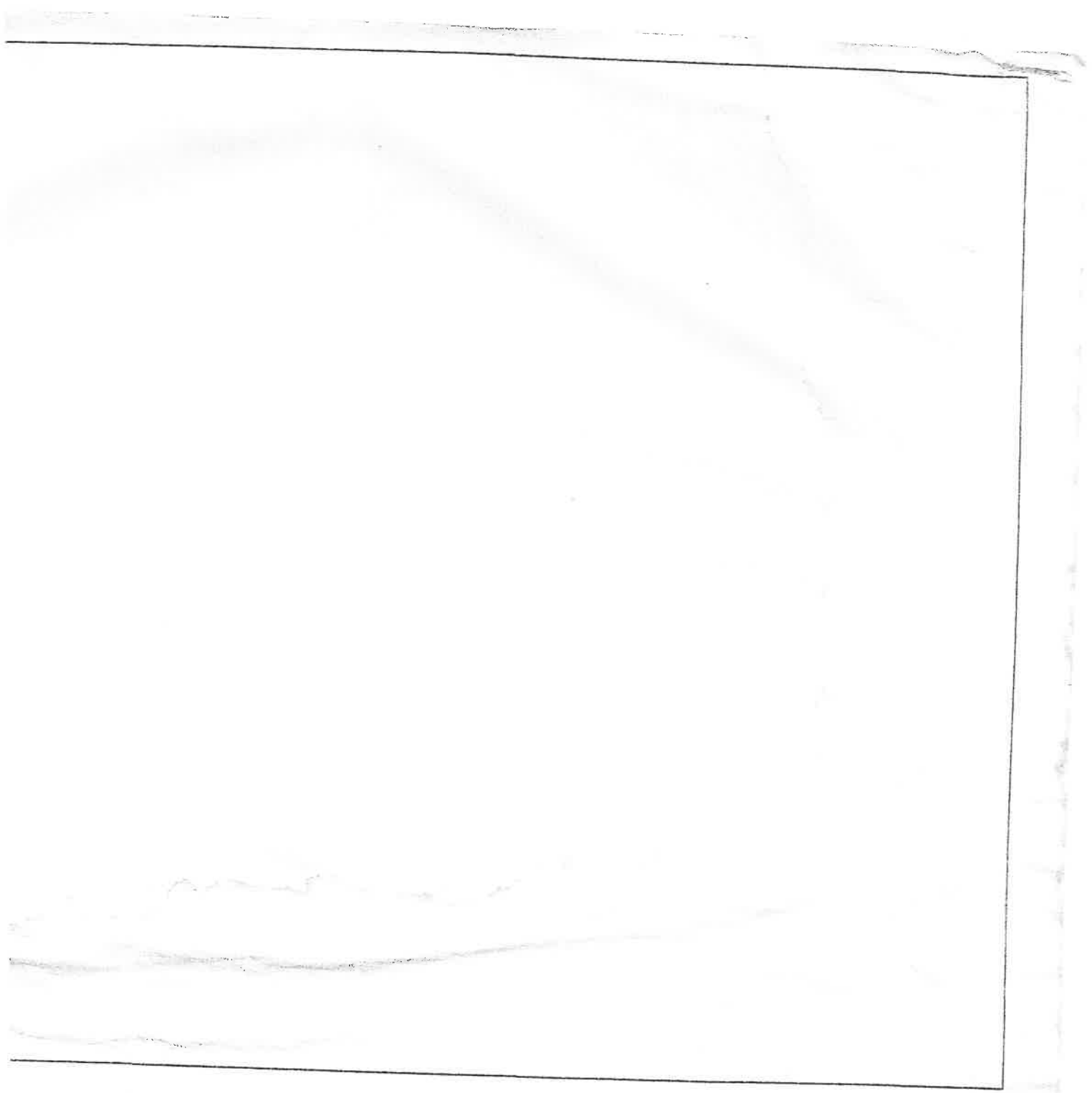

Handwritten text or notes, possibly a title or description, located on the right side of the page. The text is very faint and difficult to read, but appears to be written vertically.