

Kupní smlouva

uzavřená v souladu s § 2079 a násl. zákona č. 89/2012 Sb., občanský zákoník, v platném znění (dále jen „občanský zákoník“)

Smluvní strany

Kupující **Královéhradecký kraj**
se sídlem: Pivovarské náměstí 1245, 500 03 Hradec Králové
IČO 708 89 546
DIČ CZ 708 89 546
zástupce Mgr. Martin Červíček, hejtman kraje
bankovní spojení: Komerční banka a.s.
č. účtu: 27-2031110287/0100

dále jako „*kupující*“ a

Prodávající **ID 4 DESIGN, s.r.o.**
společnost zapsaná v obchodním rejstříku vedeném OR SR pod spisovou značkou 55297/B
se sídlem Budmerice 1000, Budmerice 900 86, Slovenská republika
IČO 44 456 221
DIČ SK2022722999
Zástupce Nicolas Michel Frédéric Jacqout, jednatel
bankovní spojení TATRA BANKA a.s. TATRSKBX
číslo účtu SK08 1100 0000 0029 4112 4071

dále jako „*prodávající*“; kupující a prodávající společně také jako „*smluvní strany*“

Článek 1 Úvodní ustanovení

1. Tato smlouva je uzavírána smluvními stranami na základě výsledku veřejné zakázky na dodávky nazvané „**BD Hajnice - dodávka interiéru**“ (dále jen „veřejná zakázka“), zadané ve zjednodušeném podlimitním řízení dle zákona č. 134/2016 Sb., o zadávání veřejných zakázek, v účinném znění (dále jen „ZZVZ“).

Článek 2 Zmocněné osoby

1. Kupující zmocňuje následující osoby k jednání:
 - a) zástupce kupujícího ve věcech smluvních: Mgr. Martin Červíček, hejtman kraje
 - b) zástupce kupujícího ve věcech technických: Ing. Marek Pavlík, tel.: [REDACTED], e-mail: [REDACTED]
[REDACTED] Ing. Václav Nýč, tel.: [REDACTED], e-mail: [REDACTED]
[REDACTED]
 - c) zástupce uživatele objektu: Ing. Bc. Lucie Skalová, tel.: [REDACTED], e-mail: [REDACTED]
[REDACTED]

2. Prodávající zmocňuje následující osoby k jednání:
 - a) ve věcech technických: Lubomír Müller, tel.: [REDACTED], e-mail: [REDACTED]
3. Zmocněné osoby smluvních stran mohou být změněny písemným oznámením doručeným druhé smluvní straně nejpozději do 3 dnů ode dne vzniku této změny.
4. Je-li zástupce kupujícího ve věcech smluvních dle článku 2 odst. 1 písm. a) osoba odlišná od osoby oprávněné jednat za kupujícího dle právních předpisů, není oprávněn uzavírat dodatky k této smlouvě ani tuto smlouvu ukončit.

Článek 3

Podklady pro uzavření smlouvy

1. Základním podkladem pro uzavření této smlouvy je nabídka prodávajícího podaná dne 11. 4. 2023 v rámci zadávacího řízení veřejné zakázky.
2. Předmět smlouvy je vymezen následující dokumentací, která tvoří přílohy této smlouvy, jakožto nedílné součásti této smlouvy:
 - a) Příloha č. 1: Projektová dokumentace - interiér, zpracovaná společností ATIP a.s., se sídlem Pražská 169, 541 31, Trutnov, IČO 25261568. (tvoří oddělenou přílohu smlouvy a je oběma smluvním stranám dostupná)
 - b) Příloha č. 2: Technické či produktové listy nebo technický popis zboží
 - c) Příloha č. 3: Oceněný soupis dodávek (položkový rozpočet)
 - d) Příloha č. 4: Seznam poddodavatelů
 - e) Příloha č. 5: Závazný vzor akceptačního protokolu
 - f) Příloha č. 6: Čestné prohlášení ke společensky odpovědnému plnění veřejné zakázky (tvoří oddělenou přílohu smlouvy)
 - g) Příloha č. 7: Vybraná vysvětlení zadávací dokumentace (Dodatečná informace č. 2 - 6)
3. Prodávající prohlašuje, že všechny technické a dodací podmínky byly před podpisem smlouvy na základě jeho žádosti o vysvětlení zadávací dokumentace v rámci zadávacího řízení, na základě jehož výsledku je uzavřena tato smlouva, zahrnuty do jeho nabídky.
4. Prodávající prohlašuje, že je přímo či prostřednictvím svých poddodavatelů držitelem všech potřebných oprávnění a povolení k realizaci předmětu kupní smlouvy a že disponuje vybavením, zkušenostmi a schopnostmi potřebnými k včasné a řádné realizaci předmětu této smlouvy.
5. Prodávající dále prohlašuje, že realizaci dodávek a souvisejících služeb dle této smlouvy provede v souladu se zadávací dokumentací veřejné zakázky včetně všech jejích vysvětlení zadavatelem.
6. Prodávající dále prohlašuje, že před podáním nabídky na plnění veřejné zakázky realizované touto smlouvou prověřil, že předložené podklady týkající se předmětu smlouvy nemají zjevné vady a nedostatky, neobsahují nevhodná řešení, materiály a technologie, a že zboží je tak možno dodat za jím nabídnutou smluvní cenu uvedenou v článku 7 této smlouvy.

Článek 4

Předmět smlouvy

1. Prodávající se zavazuje dodat kupujícímu vybavení interiéru pro novostavbu ubytovací budovy a budovy technického zázemí v areálu Barevných domků Hajnice (dále také jen „BD Hajnice“), které zahrnuje skříně, stolky, židle, kancelářský nábytek polohovací křesla, police, kuchyňské linky, regály, rehabilitační pomůcky a jiné – **přesná specifikace vybavení je obsažena v Příloze č. 1 této smlouvy - Projektová dokumentace a v příloze č. 3 této smlouvy – soupis dodávek (položkový rozpočet)**, v souladu s technickými parametry dle příloh této smlouvy, včetně poskytnutí souvisejících služeb (dále také jen „dodávka vybavení“ či „zboží“), včetně dohodnutých záručních podmínek, a převést vlastnická práva ke zboží na kupujícího, a to v rozsahu a za podmínek stanovených v této smlouvě. Prodávající dále zajistí dopravu zboží, jeho montáž a instalaci na místo určení dle pokynů kupujícího. Jedná se o jednopodlažní obytný dům a jednopodlažní budovu technického zázemí.
2. **Prodávající je povinen ověřit a následně vizuálně sladit barevný odstín a dekor zboží s dodávkou zastavěného vybavení, již prováděnou zhotovitelem stavby.** Prodávající předloží nejpozději do jednoho (1) týdne od doručení výzvy k plnění zástupci kupujícího vzorek barevného odstínu a dekoru budoucí dodávky, a to i ve více variantách k zajištění vizuální shody s již dodaným zbožím v místě plnění. Kupující o výběru a schválení barevné varianty a designu rozhodne na základě stanoviska generálního projektanta. Kupující rozhodne o výběru a schválení barevné varianty a designu do tří pracovních dnů od předložení vzorků.

Prodávající předloží fyzické vzorky vybraných položek dodávky vyznačených v soupisu prací k ocenění (objekt SO-01: Ubytovací budova: položky č. 41, 44, 47 a 49), k ověření deklarovaných vlastností.

3. Předmět plnění dále zahrnuje:
 - 3.1. Zpracování harmonogramu realizace jednotlivých dodávek a prací s podrobným postupem realizace, který bude projednán a dohodnut mezi kupujícím a prodávajícím do jednoho (1) týdne od doručení výzvy k plnění.
 - 3.2. Zpracování kompletní technické a provozní dokumentace obsahující uživatelské příručky k dodávanému zboží včetně doporučení postupu údržby, příslušné atesty, certifikáty a prohlášení o shodě k dodanému zboží. Veškerá dokumentace bude vypracována a předána v písemné (ve 2 paré) a jednou krát v elektronické podobě ve formátu PDF.
 - 3.3. Veškerá potřebná koordinace a vstřícná součinnost prodávajícího s dalšími dodávkami, případně stavebními pracemi kupujícího v místě plnění dle požadavků pověřených osob na straně kupujícího (zástupce kupujícího ve věcech technických, zástupce TDI hlavní stavby, zástupce generálního dodavatele hlavní stavby, uživatel, aj.).
 - 3.4. Povinnost na své náklady všechny konstrukce a zařízení novostavby, které by mohly být při dodání, montáži a instalaci předmětu veřejné zakázky poškozeny nebo znečištěny, opatřit vhodným a účinným zajištěním (např. ochrannou folií) a toto bezprostředně po dodávce na vlastní náklady odstranit.

- 3.5. Udržování pořádku v místě plnění a po dodání, montáži a instalaci předmětu veřejné zakázky provést úklid místa plnění a uvést ho do původního stavu.
- 3.6. Ekologická likvidace obalového materiálu, v němž bylo zboží dodáno, v souladu se zákonem č. 477/2001 Sb., o obalech, v účinném znění, pokud tomu nebrání závazná ustanovení jiných právních předpisů.
4. S ohledem na prováděné stavební práce v rámci předmětného projektu je před samotnou výrobou a dodáním zboží prodávající povinen provést zaměření jednotlivých položek v místě umístění tak, aby zboží bylo možné umístit v místě umístění dle požadavků kupujícího. Kupující si vyhrazuje možnost změny rozměrů dodávaného zboží až o 3 cm s ohledem na zaměření a konkrétní umístění zboží.
5. Kupující se zavazuje převzít bezvadné zboží a za zboží zaplatit prodávajícímu kupní cenu, a to za podmínek stanovených touto smlouvou.
6. Proávající se zavazuje dodat zboží originální, nové, nerepasované a nepoužité. Proávající se zavazuje dodat kupujícímu zboží s odbornou péčí, v kvalitě, jež bude v souladu s touto smlouvou a v souladu s veškerou dostupnou dokumentací (poskytnutou prodávajícím), příslušnými platnými právními předpisy a technickými, kvalitativními či jinými normami, a to jak v České republice, tak i v zemi výrobce zboží.

Článek 5 Doba a místo plnění

1. Místem plnění jsou Barevné domky Hajnice, Hajnice 46, 544 66 Hajnice. Předmět smlouvy bude dodán prodávajícím do sídla uživatele na adresu Barevné domky Hajnice, Hajnice 46, 544 66 Hajnice.
2. Plnění dle této smlouvy bude započato na základě písemné výzvy kupujícího.

Výzva k plnění bude učiněna nejpozději do 1 roku od nabytí účinnosti kupní smlouvy. Pokud nebude výzva učiněna v této lhůtě, tato smlouva bez dalšího zaniká.

3. Proávající bude plnit předmět veřejné zakázky dle níže uvedeného:

Kompletní dodávka a instalace vybavení nejpozději do 10 týdnů od doručení Výzvy k plnění prodávajícímu.

Splnění konečného termínu ve smyslu tohoto odstavce se rozumí podpis akceptačního protokolu, ve kterém je uvedeno, že kupující akceptuje plnění bez výhrad. V případě nesplnění požadovaného termínu je kupující oprávněn odstoupit od smlouvy.

- 3 Termín jednotlivých dodávek zboží do místa dodání bude prodávajícím oznámen emailovou formou nejméně 5 pracovních dnů předem zástupci kupujícího ve věcech technických, přičemž termín dodání zboží podléhá odsouhlasením zástupcem kupujícího ve věcech technických, a to emailovou formou.

4. Kupující je oprávněn dobu plnění pozastavit, a to i bez udání důvodu (zejména z důvodu prodloužení realizace stavebních prací, z důvodu nevhodných technologických podmínek, jako je např. nadměrná vlhkost atd., odstranění vad zhotovitele stavebních prací atd.). Náklady spojené s pozastavením doby plnění nesou smluvní strany samostatně.

Článek 6 **Všeobecné dodací podmínky**

1. **Zboží je nové, nepoužité, plně funkční a vizuálně bezvadné a jeho použití nepodléhá žádným právním omezením.**
2. Zboží po jednotlivých kusech bude zabaleno v obalech, na kterých bude uvedeno příslušné výrobní číslo včetně čárového kódu, je-li relevantní s ohledem na povahu dodávaného zboží.
3. Předání zboží bude prokázáno na základě dodacích listů, které budou obsahovat kontaktní údaje o prodávajícím, číslo smlouvy, datum dodávky, jméno a podpis předávajícího a přejímajícího, výrobní čísla, jsou-li relevantní, dobu záruky a soupis dodávaného zboží.
4. Dva výtisky dodacího listu zůstanou kupujícímu při převzetí zboží.
5. Převzetí se uskuteční za přítomnosti zástupce prodávajícího, uživatele a kupujícího a jím přizvaných osob.
6. Kupující si vyhrazuje právo před převzetím dodávky provést kontrolu zboží v rozsahu požadované technické specifikace. V případě nesplnění požadavků není kupující povinen dodávku převzít. Kupující v tomto případě není v prodlení s plněním.
7. Po řádné montáži, instalaci dodávaného zboží dle pokynů kupujícího proběhne do 2 týdnů akceptační řízení. Výsledkem akceptačního řízení mohou být následující stavy:

Akceptováno bez výhrad

V případě, že kupující v průběhu kontroly nenalezne v předaném plnění žádné vady ani nedodělky, uvede prodávající do protokolu, že kontrolované plnění bylo akceptováno bez výhrad a protokol potvrdí svým podpisem.

Akceptováno s výhradami

V případě, že budou v průběhu kontroly shledány vady plnění prodávajícího, dohodnou se smluvní strany na termínu, do kterého prodávající tyto vady a nedodělky odstraní. Kupující do protokolu uvede seznam vad nebo nedodělků s termíny jejich odstranění a obě strany protokol potvrdí svým podpisem. Po odstranění vad se kontrolní procedura opakuje.

Neakceptováno

V případě, že budou v průběhu kontroly nalezeny takové vady plnění, které by bránily v budoucím užití předmětu koupě, nebude plnění akceptováno. Smluvní strany se dohodnou na termínu nové kontroly, do které prodávající zajistí realizaci předmětu smlouvy v podobě, která budoucímu užití předmětu koupě bránit nebude. Do protokolu se uvede, že plnění akceptováno nebylo. Po odstranění vad vyzve kupující prodávajícího k provedení nové kontroly.

8. O konání akceptačního řízení bude sepsán akceptační protokol. **Podkladem řádné fakturace je pouze akceptační protokol, ve kterém je uvedeno, že kupující akceptuje plnění bez výhrad.**

Akceptační protokol bude obsahovat kontaktní údaje prodávajícího a kupujícího, název projektu, identifikaci dodacího listu, kterého se akceptační protokol týká, stručný popis montáže, instalace a umístění dle pokynů kupujícího, vyjádření kupujícího o akceptaci, datum akceptace a podpisy oprávněných osob kupujícího a prodávajícího. Přílohou akceptačního protokolu budou doklady uvedené v článku 4 odstavce 3.2. Jeden výtisk akceptačního protokolu obdrží prodávající a dva kupující. Vzor akceptačního protokolu je uveden v Příloze č. 5 této smlouvy.

9. Poskytované plnění odpovídá všem požadavkům, vyplývajícím z platných právních předpisů či příslušných technických norem, platných pro Českou republiku, které se na plnění vztahují.
10. Prodávající se zavazuje zajistit, že zboží nebude zatíženo výhradou vlastnického práva ve prospěch jakékoli třetí osoby.
11. Prodávající se zavazuje odvézt z místa dodání zboží veškeré obaly a balící materiál, v nichž bylo zboží zabaleno a zajistit jejich ekologickou likvidaci v souladu s právními předpisy a musí provést veškerá potřebná opatření k zajištění minimalizace škodlivých vlivů na životní prostředí.
12. Prodávající se zavazuje zajistit v nezbytném rozsahu úklid po provedených instalacích, montážích a jiných činnostech při dodání zboží do místa dodání, včetně případného (mokrého) očištění dotčených povrchů.
13. Prodávající se zavazuje při plnění této smlouvy dodržovat veškeré interní předpisy kupujícího, jakož i podmínky pro pohyb v místě dodání zboží, se kterými bude kupujícím předem seznámen.
14. Prodávající se dále zavazuje dodržovat při plnění této smlouvy povinnosti stanovené Čestným prohlášením ke společensky odpovědnému plnění veřejné zakázky (dále též jen „Čestné prohlášení“, které předal prodávající kupujícímu při podání nabídky na tuto veřejnou zakázku, a které je přílohou (oddělenou) této smlouvy. Prodávající se tímto prohlášením zavázal, že:

bude-li s ním uzavřena smlouva na veřejnou zakázku, zajistí po celou dobu plnění veřejné zakázky:
 - a) plnění veškerých povinností vyplývajících z právních předpisů České republiky, zejména pak z předpisů pracovněprávních, předpisů z oblasti zaměstnanosti a bezpečnosti ochrany zdraví při práci, a to vůči všem osobám, které se na plnění veřejné zakázky podílejí,
 - b) sjednání a dodržování smluvních podmínek se svými poddodavateli srovnatelných s podmínkami sjednanými ve smlouvě na plnění veřejné zakázky, a to v rozsahu výše smluvních pokut a délky záruční doby; uvedené smluvní podmínky se považují za srovnatelné, bude-li výše smluvních pokut a délka záruční doby shodná se smlouvou na veřejnou zakázku,
 - c) řádné a včasné plnění finančních závazků svým poddodavatelům, kdy za řádné a včasné plnění se považuje plné uhrazení poddodavatelem vystavených faktur za plnění poskytnutá k plnění veřejné zakázky, a to vždy do 10 pracovních dnů od obdržení platby ze strany zadavatele za konkrétní plnění.
15. Kupující je oprávněn plnění povinností vyplývajících z Čestného prohlášení kdykoliv kontrolovat, a to i bez předchozího ohlášení prodávajícímu. Je-li k provedení kontroly potřeba předložení dokumentů, zavazuje se prodávající k jejich předložení nejpozději do 2 pracovních dnů od doručení

výzvy kupujícího. Výzva dle předchozí věty může být učiněna i e-mailem na kontaktní osobu prodávajícího.

Článek 7 Kupní cena

1. Kupní cena za zboží dle článku 4 této smlouvy, v podrobném členění uvedeném v položkovém rozpočtu, je-li to relevantní, činí

| | |
|-------------------------------------|---------------------|
| Celková cena v Kč bez DPH | 3 125 823,60 |
| DPH v Kč samostatně | 0 |
| Celková cena v Kč včetně DPH | 3 125 823,60 |

2. Cena uvedená v předchozím bodu zahrnuje veškeré náklady potřebné k řádnému plnění dle této smlouvy včetně zaměření, dopravy do místa plnění, montáže a instalace dle pokynů kupujícího a umístění dle požadavků kupujícího a je uzavřena jako smluvní a pevná. Součástí celkové ceny je i částka na recyklaci zboží, která nebude na faktuře uvedena samostatně, pokud není v zákoně výslovně uveden požadavek tuto částku uvádět.
3. Kupní cena je cenou nejvýše přípustnou, kterou je možné překročit pouze v případě, že v průběhu realizace dojde ke změnám sazeb DPH nebo ke změnám jiných daňových předpisů, majících vliv na cenu.

Článek 8 Platební podmínky

1. Kupní cena za realizaci předmětu smlouvy bude uhrazena na základě daňového dokladu (faktury).
2. Prodávající je oprávněn vystavit fakturu po řádně realizovaném plnění předmětu smlouvy (jeho částí) bez vad na základě řádného akceptačního protokolu (se závěrem „Akceptováno bez výhrad“) ve smyslu čl. 6 odst. 7 a 8 této smlouvy, který bude přílohou faktury. V případě, že bude faktura kupujícímu vystavena v rozporu s tímto ustanovením, nezakládá kupujícímu povinnost fakturu uhradit. V takovém případě kupující fakturu vrátí zpět prodávajícímu.
3. **Zálohové platby nejsou přípustné a prodávající není oprávněn je požadovat.**
4. Faktura - daňový doklad musí splňovat veškeré náležitosti dle zákona č. 563/1991 sb., o účetnictví, v platném znění a zákona č. 235/2004 Sb., o dani z přidané hodnoty, ve znění pozdějších předpisů. V případě, že faktura nebude mít odpovídající náležitosti, je kupující oprávněn vrátit ji zpět prodávajícímu k doplnění, aniž se dostane do prodlení se splatností. Lhůta splatnosti začíná běžet znovu od opětovného doručení náležitě doplněné či opravené faktury.
5. Faktura bude vždy obsahovat alespoň:
 - a) firmu a sídlo oprávněné a povinné osoby, tj. prodávajícího i kupujícího,
 - b) IČO a DIČ prodávajícího a kupujícího,
 - c) údaj o zápisu prodávajícího v obchodním rejstříku, včetně spisové značky,
 - d) číslo faktury,
 - e) číslo smlouvy,

- f) den odeslání, den splatnosti a datum zdanitelného plnění,
 - g) označení peněžního ústavu a číslo účtu, na který má kupující provést úhradu.
 - h) fakturovanou částku bez daně, sazbu daně, daň a celkovou částku,
 - i) číslo a název zakázky dle této smlouvy,
 - j) soupis dodaného zboží vycházející z položkového rozpočtu,
 - k) označení předmětu smlouvy s odkazem na příslušnou část smlouvy,
 - l) razítko a podpis oprávněné osoby,
 - m) konstantní a variabilní symbol,
 - n) akceptační protokol,
 - o) místo a osobu oprávněnou k převzetí oprávněné faktury.
6. Splatnost faktury je 30 dnů ode dne jejího doručení kupujícímu. Vrátil-li kupující vadnou fakturu, přestává běžet původní lhůta splatnosti. Celá lhůta splatnosti běží opět ode dne doručení nově vystavené úplné faktury bez vad.
 7. Daňový doklad je považován za proplacený datem odepsání příslušné finanční částky z účtu kupujícího ve prospěch čísla účtu prodávajícího uvedeného v úvodu smlouvy.
 8. Plátce je povinen ve lhůtě pro vystavení daňového dokladu vynaložit úsilí, které po něm lze rozumně požadovat, k tomu, aby se tento daňový doklad dostal do dispozice příjemce plnění.
 9. Proávající dále prohlašuje a potvrzuje, že k datu podpisu této smlouvy není označen správcem daně za nespolehlivého plátce a současně prohlašuje a zavazuje se za to, že veškeré bankovní účty jím uváděné při smluvním styku s kupujícím, již byly správci daně řádně oznámeny a jsou řádně zveřejněny v Registru plátců DPH v souladu se zákonem o dani z přidané hodnoty (dále jen „spolehlivý bankovní účet“).
 10. V případě, že se účet prodávajícího ukáže být jiným než spolehlivým bankovním účtem, nejedná se v případě vystavení faktury dle dohody smluvních stran o řádně vystavený daňový doklad ve smyslu této smlouvy a kupující je oprávněn takový daňový doklad odeslat zpět prodávajícímu k vystavení nového řádného dokladu.
 11. Proávající se zavazuje v případě, kdy nastane či se projeví jakákoli změna v prohlášení uvedeném v bodě 10. tohoto článku nebo nastane či se projeví jakákoli okolnost zakládající potenciální riziko ručení kupujícího za prodávajícím nezaplacenou daň ve smyslu zákona o DPH, bez zbytečného odkladu o takovéto skutečnosti písemně informovat kupujícího a dále se zavazuje zjednat co možná nejdříve nápravu tak, aby správce daně kupujícího z titulu ručení nevyzval k poskytnutí plnění za prodávajícího.
 12. Smluvní strany se dohodly, že pokud nastane jakákoli okolnost zakládající riziko vzniku ručení za nezaplacenou daň prodávajícího předpokládaná zákonem o dani z přidané hodnoty, zejména že prodávající bude označen v Registru plátců DPH správcem daně jako nespolehlivý plátce či prodávající bude žádat splnění závazku na jiný než spolehlivý bankovní účet, kupující je oprávněn nikoli však povinen využít institutu zvláštního způsobu zajištění daně ve smyslu ust. § 109a zákona o dani z přidané hodnoty (či jakéhokoli jiného shodného či obdobného nahrazujícího institutu obsaženého v budoucích změnách příslušného právního předpisu) a zaplatit část svého závazku odpovídající výši daně z přidané hodnoty z konkrétního zdanitelného plnění na příslušný

depozitní účet správce daně prodávajícího. Postup dle tohoto odstavce se považuje za řádné splnění závazků kupujícího uhradit sjednanou kupní cenu a souvisejících plnění dle této smlouvy.

Článek 9 Záruka

1. Prodávající prohlašuje, že předmět plnění není zatížen právními vadami.
2. Prodávající odpovídá za vady zjevné, skryté a právní, které má zboží v době odevzdání kupujícímu i když se vada stane zjevnou i po této době a dále za ty vady, které se na zboží vyskytnou v záruční době uvedené v této smlouvě.
3. Rozsah, kvalita, technická specifikace, příslušenství a další související služby musí odpovídat požadavkům kupujícího a vymezení uvedenému v této smlouvě. **Jakékoliv odchylky od požadavků kupujícího či vymezení uvedenému v této smlouvě jsou vadným plněním.**
4. Prodávající poskytuje kupujícímu záruku za jakost spočívající v tom, že zboží, jakož i jeho veškeré části a komponenty budou po celou záruční dobu způsobilé k použití k obvyklým účelům a zachovají si obvyklé vlastnosti.
5. Prodávající poskytne v souladu s podmínkami veřejné zakázky záruku v **délce 60 měsíců**, případně delší záruku, stanoví-li tak právní předpisy nebo výrobce zboží, a to vždy ode dne podpisu akceptačního protokolu (bez výhrad).
6. Záruční doba začíná běžet dnem podpisu akceptačního protokolu kupujícím, o řádně poskytnutém plnění předmětu plnění bez vad.
7. Vady, na něž se vztahuje záruka, je kupující oprávněn uplatnit nejpozději do konce záruční doby. Uplatnění vad se považuje za učiněné v souladu s touto smlouvou i v případě, že bude učiněno přímo uživatelem. V takovém případě se má za to, že uživatel jedná v zastoupení kupujícího.
8. Nahlášení vady musí být doručeno prodávajícímu buď elektronicky případně telefonicky a musí obsahovat všechny údaje v souladu s touto Smlouvou.
9. Požadavek na odstranění vady lze zadat buď na e-mailovou adresu: [REDAKCE], nebo v pracovní době telefonicky na telefonním čísle [REDAKCE]. Vada se považuje za nahlášenou buď okamžikem telefonického nahlášení, nebo obdržáním emailového potvrzení o doručení na poštovní server prodávajícího, který musí tuto službu automaticky poskytovat. Požadavek na odstranění vady nahlášený po pracovní době se považuje za nahlášený v následující pracovní den v 8:00 hodin. Pracovními hodinami se stanovuje časové rozmezí od 8:00 hodin do 17:00 hodin, a to v pracovních dnech. Zbývající doba je definována jako mimopracovní hodiny.
10. Proces odstraňování vad v rámci záruční doby bude probíhat v těchto režimech:
 - **Kategorie vady „vysoká“ nebo „havárie“:** vady zabraňující provozu, zboží nebo jeho část není použitelné ve svých základních funkcích nebo se vyskytuje funkční závada znemožňující činnost celku, jehož je zboží součástí. Tento stav může ohrozit běžný provoz kupujícího nebo uživatele a nelze jej dočasně řešit organizačním opatřením. Nejpozději následující pracovní den zahájí prodávající práce na odstranění vady a zajistí odstranění této vady ve lhůtě do 12 pracovních hodin od nahlášení vady, a to i způsobem dočasného provizorního řešení, umožňujícího provoz zboží. Vada bude odstraněna v nejkratší možné lhůtě s ohledem na její

povahu a dopad na činnost kupujícího či uživatele. Jde-li o vadu způsobenou důvody na straně kupujícího, dohodne prodávající s kupujícím či uživatelem další postup.

- **Kategorie vady „nízká“ nebo „chyba:** vady neomezující provoz, jedná se o drobné vady, které nespádají do kategorie „vysoká“. Proávající se zavazuje bezodkladně zahájit práce na odstranění vady a zajistit odstranění této vady ve lhůtě do 10 pracovních dnů od jejího nahlášení. Vada bude odstraněna v nejkratší možné lhůtě s ohledem na její povahu a dopad na činnost kupujícího či uživatele, pokud nebude dohodnuto jinak. Jde-li o vadu způsobenou důvody na straně kupujícího či uživatele, dohodne s prodávající s kupujícím či uživatelem další postup.

11. Zařazení vady do jednotlivých kategorií dle předchozího odstavce určuje kupující či uživatel.
12. Proávající prohlašuje, že prodej je uskutečňován v souladu se zákonem č. 22/1997 Sb., o technických požadavcích na výrobky, ve znění pozdějších předpisů.
13. Záruka se nevztahuje na vady, které vzniknou v důsledku činnosti kupujícího, zejména:
 - nedodržení pokynů prodávajícího či předpisů výrobce o používání a údržbě předmětu plnění, pokud byly prokazatelně předány kupujícímu;
 - násilné či svévolné poškození předmětu plnění;
 - nedodržení předepsané kvality elektrické sítě;
 - chybné obsluhy předmětu plnění;
 - neoprávněnými zásahy nepovolané třetí osoby;
 - vlivem vyšší moci, např. požáru, nebo jiné živelné katastrofy či jiných vnějších vlivů.
14. Proávající je povinen zahájit bezplatné odstraňování reklamované vady vždy neprodleně a odstranit ji v co nejkratším možném termínu, s výjimkou vad, které není technicky a technologicky možné do této doby odstranit. V takovém případě, je prodávající povinen o této skutečnosti písemně informovat zástupce uživatele a to ihned po zjištění této skutečnosti, nejpozději však ve lhůtě, ve které má být vada odstraněna, a bude dohodnuta jiná přiměřená lhůta. V případě takových vad, které mohou ohrozit závažným způsobem majetek kupujícího, je prodávající povinen vyvinout maximální úsilí k zajištění doby nástupu a poskytnutí záručního plnění i mimopracovní dny v co nejkratším čase.
15. V případě, že kupující či uživatel reklamují vadu, u které je sporné, zda je reklamáce oprávněná, je zhotovitel povinen tuto vadu odstranit ve sjednaných lhůtách bez ohledu na tuto skutečnost. Po odstranění vady má prodávající právo vydat prohlášení o neoprávněné reklamaci a má právo požadovat uhrazení skutečně a účelně vynaložených a prokázaných nákladů na odstranění vady. Proávající má povinnost neoprávněnost reklamáce doložit. V případě, že se kupující a prodávající neshodnou na posouzení oprávněnosti reklamáce, rozhodne o její oprávněnosti znalec v příslušném oboru určený oběma smluvními stranami. Bude-li reklamáce tímto znaleckým posudkem označena jako oprávněná, ponese náklady na odstranění reklamované vady i znaleckého posudku prodávající, který se je zavazuje kupujícímu bez zbytečného odkladu po předložení jejich vyúčtování zaplatit. Prokáže-li se, že kupující reklamoval vadu neoprávněně, je kupující povinen

uhradit prodávajícímu prokazatelně a účelně vynaložené náklady na odstranění neoprávněně reklamované vady.

16. Pokud je uplatnění reklamace na zařízení v záruční době oprávněné, má kupující právo na bezplatnou opravu vady. Pokud vadu není možno opravit, má kupující právo na výměnu vadného zboží (vybavení) včetně s tím souvisejících prací. Nové zboží musí splňovat veškeré požadavky kupujícího na jakost, provedení a kvalitu, jakož i další specifikace a podmínky stanovené touto smlouvou pro původně dodané zboží, při zachování totožných či lepších parametrů. Veškeré náklady na odvoz, demontáž a případnou odbornou likvidaci v souladu s příslušnými právními předpisy původně dodaného zboží a dodávku nového zboží za podmínek dle této smlouvy včetně veškerých souvisejících nákladů hradí prodávající. Záruční doba je automaticky prodloužena o případnou dobu opravy zařízení, v případě dodání nové věci běží pro tuto věc nová záruční doba ode dne jejího převzetí kupujícím.
17. Jestliže prodávající neodstraní oprávněně reklamované vady ve lhůtách uvedených v odstavci 10 tohoto článku je kupující oprávněn odstranit vady na své náklady sám nebo prostřednictvím třetí osoby a prodávající je povinen uhradit kupujícímu do 30 dnů ode dne doručení faktury - daňového dokladu. Tímto se prodávající nezbujuje odpovědnosti za dodávku vybavení jako celku ani jednotlivých částí. Uplatněním práv ze záruky za jakost nejsou dotčena práva kupujícího na uhrazení smluvní pokuty a náhradu škody související s vadným plněním.
18. Další práva kupujícího vyplývající ze záruky za jakost dle obecných právních předpisů, zejména §§ 2113 a násl. občanského zákoníku nejsou ujednáními této smlouvy dotčena ani omezena.
19. Další práva kupujícího z vadného plnění dle obecných právních předpisů, zejména §§ 2099 a násl. občanského zákoníku nejsou ujednáními této smlouvy dotčena ani omezena.

Článek 10 Ukončení smlouvy

1. Kupující je oprávněn od této smlouvy či její části odstoupit vedle případů sjednaných v této smlouvě a důvodů stanovených v zákoně, pokud zejména:
 - a) je prodávající v prodlení s dodáním zboží či jeho části po dobu delší než **30 kalendářních dnů**;
 - b) je prodávající v prodlení s plněním jakékoli jiné povinnosti či závazku plynoucího z této smlouvy delším než **30 kalendářních dnů** (mezní prodlení), a toto prodlení neodstraní a následky nenapraví ani v přiměřené lhůtě určené kupujícím po uplynutí mezního prodlení v písemné výzvě k nápravě;
 - c) se ukáže jako nepravdivé prohlášení prodávajícího uvedené v článku 14 odst. 8 této smlouvy, nebo pojištění prodávajícího pozbude platnosti;
 - d) předmět plnění nebude dodán v souladu s technickými parametry obsaženými v Příloze č. 1 této smlouvy.
 - e) bude vůči prodávajícímu zahájeno insolvenční řízení nebo jiné obdobné řízení;

- f) bude vůči prodávajícímu zahájené exekuční řízení či řízení o výkon rozhodnutí nebo řízení k vymožení částky uložené správním orgánem, včetně příslušného finančního úřadu; nebo
 - g) prodávající rozhodne o vstupu do likvidace nebo o jeho vstupu do likvidace bude rozhodnuto soudem.
2. Prodávající je oprávněn od této smlouvy odstoupit pouze v případě, že kupující bude v prodlení se zaplacením po právu vyfakturované kupní ceny zboží či její části nejméně po dobu 30 kalendářních dnů, kupující byl na toto své prodlení po uplynutí lhůty 30 kalendářních dnů písemně upozorněn a k úhradě nedošlo ani do 10 kalendářních dnů ode dne, kdy kupující obdržel písemnou výzvu prodávajícího úhradě.
 3. Odstoupení od této smlouvy musí být písemné a musí být doručeno druhé smluvní straně. Závazky z této smlouvy se ruší ke dni doručení odstoupení druhé smluvní straně. V takovém případě jsou strany povinny provést vypořádání a vrátit si vše, co podle této smlouvy od druhé smluvní strany dostaly, přičemž je na kupujícím, zda poskytnuté zboží dle této smlouvy prodávajícímu vrátí, nebo si jej ponechá. Kupující je oprávněn odstoupit od smlouvy i jen pro část zboží. Odstoupením od smlouvy však není dotčen nárok na náhradu újmy nebo smluvní pokuty dle této smlouvy.

Článek 11 **Smluvní pokuty a úroky z prodlení**

1. Prodávající je v případě prodlení se splněním povinnosti dodat zboží řádně a včas v termínech stanovených v článku 5 odstavce 3 této smlouvy povinen zaplatit kupujícímu smluvní pokutu ve výši 10 000 Kč včetně DPH, a to za každý i započatý den prodlení.
2. Zjistí-li kupující porušení kterékoliv povinnosti vyplývajících z Čestného prohlášení (čl. 6 odst. 14), je prodávající povinen uhradit smluvní pokutu ve výši 5.000 Kč za každý zjištěný případ.
3. Prodávající je povinen v případě prodlení s plněním ve lhůtách dle článku 9. odstavce 10 a 14 (včetně lhůt dohodnutých dle čl. 9. odstavce 14) této smlouvy zaplatit kupujícímu smluvní pokutu ve výši 5.000 Kč za každý i započatý den prodlení.
4. Prodávající je povinen zaplatit kupujícímu smluvní pokutu ve výši 5.000 Kč za každý i započatý den prodlení s předložením platného dokladu o pojištění od výzvy kupujícího dle článku 14 odstavce 8 této smlouvy.
5. Prodávající je povinen zaplatit kupujícímu smluvní pokutu ve výši 5.000 Kč za každý i započatý den prodlení s předložením harmonogramu dle článku 4 odst. 3.1 této smlouvy.
6. Prodávající je povinen zaplatit kupujícímu jednorázovou smluvní pokutu ve výši 5.000 Kč v případě, že poruší povinnost uvedenou v článku 4 odstavce 3.5 této smlouvy.
7. Prodávající je povinen zaplatit kupujícímu jednorázovou smluvní pokutu ve výši 5.000 Kč ukáže-li se jakékoli jeho prohlášení v této smlouvě jako nepravdivé.
8. Smluvní pokuta za každý jednotlivý případ porušení zákazu kouření a požívání alkoholických nápojů nebo jiných omamných a psychotropních látek v místě dodání činí 10.000 Kč.

9. V případě porušení povinnosti odstranění vady ve smyslu článku 9 odst. 15 smlouvy vzniká kupujícímu právo na smluvní pokutu ve výši 5.000 Kč za každý den prodlení s plněním povinnosti.
10. Ujednání o smluvní pokutě nemá vliv na právo kupujícího požadovat náhradu škody, a to náhradu škody v plném rozsahu vedle smluvní pokuty. Za škodu se považuje i úplata, kterou kupující uhradil třetí osobě za provedení činností (např. vyšetření), které kupující nemohl pro vadu zboží této osobě provést. Splatnost smluvní pokuty se sjednává ve lhůtě 14 dnů ode dne doručení výzvy kupujícího k její úhradě.
11. Kupující se zavazuje, pro případ s úhradou jakékoliv oprávněně vyfakturované částky, uhradit prodávajícímu zákonný úrok z prodlení z dlužné částky, za každý započatý den prodlení s úhradou dlužné částky.

Článek 12 **Vyšší moc**

Prodávající neodpovídá za prodlení v plnění dodávek produktů a poskytování služeb, nebo za neplnění, způsobené nepředvídatelnými okolnostmi nebo příčinami, které nastaly nezávisle na jeho vůli a které ovlivnit není v jeho moci. Takovými okolnostmi se rozumí zejména války a revoluce, přírodní katastrofy, epidemie, karanténní omezení, stávky atd.

Článek 13 **Odpovědnost za škody**

Prodávající dodá zboží na své náklady a nebezpečí. V případě škody vzniklé kupujícímu porušením povinností prodávajícího, je tento povinen škodu kupujícímu uhradit. Toto ustanovení se netýká případů, kdy prodávající prokáže, že porušení povinností bylo způsobeno okolnostmi vylučujícími odpovědnost.

Článek 14 **Další ujednání**

1. Vlastníkem zboží, které je předmětem plnění veřejné zakázky, je prodávající.
2. Vlastnické právo k jednotlivým hmotným částem předmětu plnění přechází na kupujícího dnem podpisu akceptačního protokolu.
3. Na zboží nejsou vztaženy žádné další podmínky případně omezení, které není přímo uvedeno v této smlouvě.
4. Prodávající se zavazuje k náhradě veškeré újmy způsobené vadou zboží, a to včetně případné újmy na zdraví, životě či majetku osob.
5. Prodávající se zavazuje zabezpečit i veškerá bezpečnostní opatření na ochranu osob a majetku v areálu kupujícího, jsou-li dotčeny dodáním zboží prodávajícího.
6. Prodávající odpovídá za veškeré újmy způsobené kupujícímu či třetím osobám prodávajícím při plnění této smlouvy a zavazuje se je nahradit.
7. Prodávající je povinen k náhradě újmy způsobené činnostmi svých poddodavatelů.

8. **Pojištění:** Prodávající prohlašuje, že má sjednáno pojištění odpovědnosti za škodu způsobenou svou činností kupujícímu nebo třetím osobám s minimální pojistnou částkou ve výši 3.000.000 Kč na jednu pojistnou událost a zavazuje se, že bude takto pojištěn po celou dobu trvání této smlouvy.

Prodávající prohlašuje, že má uzavřeno pojištění odpovědnosti za škodu způsobenou v souvislosti s dodávkou zboží s minimální pojistnou částkou ve výši 3.000.000 Kč na jednu pojistnou událost a zavazuje se, že bude takto pojištěn po celou dobu trvání této smlouvy.

9. Potvrzení o těchto pojištěních prodávající předkládá do pěti kalendářních dnů od doručení výzvy kupujícího k plnění. Prodávající se tato pojištění zavazuje udržovat v platnosti až do skončení záruční doby na zboží a v této době je povinen na výzvu kupujícího předložit do 5 kalendářních dnů doklad o platnosti a rozsahu pojištění. Smluvní strany se zavazují, že získá-li smluvní strana od druhé jakékoli osobní údaje, bude s nimi nakládat v souladu se zákonem 101/2000Sb., o ochraně osobních údajů, v platném znění.
10. Kupující je povinen poskytovat smluvní informace, vyplývající ze zvláštních právních předpisů, zejména zákona č. 106/1999 Sb., o svobodném přístupu k informacím, v platném znění.
11. Prodávající je povinen uchovávat veškeré doklady související s realizací předmětu smlouvy a jeho financováním (způsobem dle zákona 563/1991 Sb., o účetnictví v platném znění) včetně účetních dokladů minimálně do konce roku 2033 nebo po dobu nejméně 10 let ode dne poslední platby za provedené práce, závazná je lhůta, která je delší.

Použití poddodavatelů

12. Prodávající odpovídá za činnost svých poddodavatelů tak, jako by plnil sám. Prodávající je oprávněn použít jen ty poddodavatele, které uvedl ve své nabídce na plnění veřejné zakázky realizované touto smlouvou, nedojde-li k jejich změně v souladu s tímto odstavcem smlouvy. Změna poddodavatele, jehož prostřednictvím prodávající prokazoval svou kvalifikaci k plnění veřejné zakázky realizované touto smlouvou, je možná pouze ve výjimečných případech (nemůže-li poddodavatel v důsledku objektivně daných okolností plnit veřejnou zakázku v rozsahu, ve kterém se k jejímu plnění ve smlouvě s prodávajícím zavázal), a to se souhlasem kupujícího. Podmínkou souhlasu kupujícího se změnou tohoto poddodavatele je prokázání splnění příslušné části kvalifikace novým poddodavatelem. Změna ostatních poddodavatelů uvedených v nabídce prodávajícího je možná se souhlasem kupujícího, přičemž kupující není oprávněn souhlas se změnou těchto poddodavatelů bez závažného důvodu odepřít.

Součinnost s ostatními dodavateli

13. Prodávající je povinen poskytnout maximální možnou součinnost všem dalším dodavatelům kupujícího, jejichž plnění je součástí realizace projektu.
14. Neodůvodněné či svévolné neposkytnutí součinnosti je podstatným porušením smluvních povinností.

Článek 15 Zvláštní ustanovení

1. **Vyhrazená změna závazku**

Zadavatel si v rámci veřejné zakázky vyhradil možnost změny závazku, a proto si strany ujednávají že, pokud by se do doby dodání stal původně dodavatelem nabídnutý výrobek nedostupným, nebo dostupným s obtížemi, například v delším časovém intervalu, může být původně nabídnutý výrobek nahrazen jiným funkčně shodným, který bude stejné nebo vyšší kvality, než původně nabídnutý výrobek, nezmění se cena, nebo bude cena nižší, než původně nabídnutá, a výrobek bude nadále splňovat minimální požadavky kupujícího. Pokud navrhne prodávající záměnu výrobku, doloží kupujícímu všechny doklady potřebné k posouzení technických parametrů nabízeného výrobku. Pokud budou splněny všechny v tomto odstavci uvedené podmínky, kupující záměnu odsouhlasí bez zbytečného odkladu. Strany se mohou dohodnout na záměně i části plnění. Pokud bude nabídnut výrobek za nižší cenu, dojde ke snížení kupní ceny adekvátně.

2. Není-li výše v této smlouvě sjednáno jinak, tuto smlouvu lze měnit nebo zrušit pouze písemnou dohodou (dodatkem) smluvních stran, avšak vždy za podmínek stanovených ZZVZ, zejména ustanovením § 222. Změna smlouvy jinou formou, než písemnou formou se nepřipouští, a to s výjimkou změny pověřené osoby z této smlouvy. Změnu pověřených osob ze smlouvy je příslušná smluvní strana oprávněna provést jejich prokazatelným sdělením druhé smluvní straně.
3. Pokud není sjednáno ve smlouvě něco jiného, řídí se práva a povinnosti smluvních stran českým právním řádem, zejména zákonem č. 89/2012 Sb., občanským zákoníkem, v účinném znění. Smluvní strany výslovně sjednávají, že vylučují jakékoliv použití a aplikaci Úmluvy OSN o smlouvách o mezinárodní koupi zboží, pokud by se jinak vzhledem k charakteru smluvních stran aplikovala.
4. Proávající na sebe přebírá nebezpečí změny okolností dle § 1765 zák. č. 89/2012 Sb., občanského zákoníku, a nebude se domáhat obnovení jednání o smlouvě, ani pokud by došlo ke změně okolností tak podstatné, že změna založí v právech a povinnostech stran zvlášť hrubý nepoměr znevýhodněním jedné z nich buď neúměrným zvýšením nákladů plnění, anebo neúměrným snížením hodnoty předmětu plnění.
5. Proávající není oprávněn postoupit jakoukoliv svoji pohledávku, a to ani část pohledávky za kupující, která vznikne na základě a/nebo v souvislosti s touto smlouvou, ani k ní zřídit smluvní zástavní právo, ani postoupit svoje smluvní postavení z této smlouvy na třetí osobu.
6. Smluvní strany sjednávají, že prodávající není oprávněn započíst si jakoukoliv svoji peněžitou pohledávku za kupující, a to ani část své pohledávky, včetně pohledávek získaných postoupením, vůči jakékoliv peněžité pohledávce kupujícího za prodávající.
7. V případě, že některé ustanovení této smlouvy je nebo se stane neúčinné, zůstávají ostatní ustanovení této smlouvy účinná. Strany se zavazují nahradit neúčinné ustanovení této smlouvy ustanovením jiným, účinným, které svým obsahem a smyslem odpovídá nejlépe obsahu a smyslu ustanovení původního, neúčinného.
8. Doručení úkonů podle této smlouvy proběhne elektronicky, osobně oproti podpisu případně doporučenou poštou. Zásilací adresy odpovídají adresám v záhlaví této smlouvy. Zásilací adresa může být jednostranně písemným oznámením příslušné smluvní strany změněna s účinky od dne doručení takového písemného oznámení. Zásilka se považuje za doručenu též v případě, jestliže adresát odmítne zásilku převzít nebo ji nevyzvedne ve lhůtě stanovené držitelem poštovní licence.

V takovém případě se za den doručení považuje první den uložení zásilky u provozovatele poštovní licence.

9. Smluvní strany se zavazují, že jakékoliv spory vyplývající z této smlouvy budou řešit nejprve smírně. Za tím účelem se zejména zavazují podávat si bezodkladně jakákoliv vysvětlení nejasností a v případě potřeby se setkat za účelem smírného urovnání sporu. Pokud by nevedla smírná jednání k vyřešení sporu, smluvní strany výslovně sjednávají mezinárodní příslušnost českých soudů, když všechny spory vznikající z této smlouvy a v souvislosti s ní budou rozhodovány s konečnou platností u obecných soudů České republiky dle sídla kupujícího v době zahájení soudního řízení.
10. Smluvní strany berou na vědomí, že tato smlouva bude v souladu s platnou právní úpravou uveřejněna v registru smluv vedeným Ministerstvem vnitra, když smluvní strany se zveřejněním této smlouvy v registru smluv výslovně souhlasí. Smluvní strany prohlašují, že tato smlouva neobsahuje obchodní tajemství a nedopadají na ni ani jiné výjimky, pro které by tato smlouva, či její část, nemohly být v registru smluv uveřejněny. Uveřejnění této smlouvy v registru smluv se zavazuje zajistit kupující, když tuto smlouvu se zavazuje uveřejnit bez zbytečného odkladu po jejím podpisu.
11. Je-li tato smlouva uzavírána v listinné podobě, vyhotovuje se v pěti stejnopisech s platností originálu, z nichž objednatel obdrží po čtyřech vyhotoveních a dodavatel po jednom vyhotovení. Je-li tato smlouva uzavírána v elektronické podobě, pak obě strany obdrží její elektronický originál.
12. Tato smlouva nabývá platnosti dnem jejího podpisu oběma smluvními stranami a účinnosti dnem jejího zveřejnění v registru smluv.
13. Strany potvrzují, že se seznámily s obsahem této smlouvy, nemají k ní připomínek a tuto uzavírají svobodně, vážně, vědomi si všech jejích důsledků. Zástupci stran výslovně prohlašují, že tuto smlouvu podepsali jako osoby oprávněné za strany jednat a tyto zavazovat.
14. Uzavření této smlouvy bylo schváleno Radou Královéhradeckého kraje usnesením č. RK/16/887/2023 ze dne 5. 6. 2023.

Za kupujícího v Hradci Králové dne

Za prodávajícího v Budmericích dne

Mgr. Martin Červíček
hejtman

Nicolas Michel Frédéric Jacqout
jednatel

Příloha č. 5 kupní smlouvy – vzor Akceptačního protokolu

| Zástupce prodávajícího | | | | | | | | | |
|---------------------------|---------|------------|---------------|--|-------------------------------|--|--|------------------------------------|---------------|
| Zástupce kupujícího | | | | | | | | | |
| Název zboží | Výrobce | Počet kusů | Výrobní číslo | Výsledek montáže, instalace, uvedení do provozu | Výsledek ukázky funkčnosti | Výsledek provedení testů a zkoušek, ověření deklarovaných technických parametrů | Školení personálu včetně vystavení protokolu a protokolu opravnujícího provádět instruktáž | Seznam předávané dokumentace | Zjištěné vady |
| | | | | | | | | | |
| | | | | | | | | | |
| | | | | | | | | | |

| | | | | | | | |
|--|-------|--|------------|--|--|--|---------------------------------|
| Výsledek předání/převzetí zboží: | | | | | | | |
| Popis zjištěných vad při dodání zboží: | Zboží | | Popis vady | | | | Dohodnuté datum odstranění vady |
| | | | | | | | |
| | | | | | | | |
| | | | | | | | |
| | | | | | | | |
| | | | | | | | |

V _____, dne _____

zástupce prodávajícího

zástupce kupujícího

Technická špecifikácia výrobkov

Položka: K03

| | |
|---------|---------------------------|
| Názov | Chladnička včetně mrazáku |
| Výrobca | Guzzanti |
| Typ | GZ 70W |

Termochladnička Guzzanti GZ 70W

Technická špecifikácia (v súlade s Datasheet):

- Integrovaný systém chladiča a mrazáka s funkciou automatického defrostenia
- prístupný systém
- Duo Kompressor, bez CFC
- energetická trieda D
- vnútorná kapacita 70 litrov
- 3-cestný
- stabilizácia LED osvetlenia
- kapacita 20 litrov prírodného ľadu PE 3 Pure
- 3-cestný mrazák (3 T) s kapacitou 20 litrov
- integrovaná prírodná izolácia hrúbka 20 - 25 cm
- Modrá LED osvetlenie
- chrániča proti kymy, prerozmrazenie, alarmy a...

| | |
|-------------------------------|------------------|
| Model | GZ 70W |
| EAN | 5090410002114 |
| Šírka (H x Š x H) | 78 x 41 x 172 cm |
| Objem | 70 litrov |
| Vnútorná kapacita (H x Š x H) | 64 x 35 x 172 cm |
| Šírka chladničky (H x Š x H) | 78 x 41 x 172 cm |
| Max. výkon | 81 W |
| Farba | biela |

Galéria

Popis:

Chladnička s mrazničkou podľa zadávacej dokumentácie.

V Budmericiach 4.4.2023

10-
300 8
10
10DF
10

Technická špecifikácia výrobkov

Položka: N01

| | |
|----------------|-----------------|
| Názov | Vešiaková stena |
| Korpus | H1334 18mm |
| Pracovná doska | U5527 38mm |
| Výrobca | ID 4 design |

Popis:

Zostava nábytku s parametrami a doplnkami podľa zadávacej dokumentácie.

V Budmericiach 4.4.2023

ID 4 D
900 86
IČO
IČDPH:
tel: 0

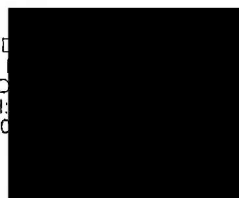

Technická špecifikácia výrobkov

Položka: N15

| | |
|---------|-----------------|
| Názov | Nástenná polica |
| Korpus | 0381 PR 18mm |
| Výrobca | ID 4 design |

Popis:

Nástenná polica podľa zadávacej dokumentácie.

V Budmericiach 4.4.2023

90
IČ



Technická špecifikácia výrobkov

Položka: N11

| | |
|---------|------------------|
| Názov | Vešiak s lavicou |
| Výrobca | ID 4 design |
| Korpus | 0112 PE 18mm |

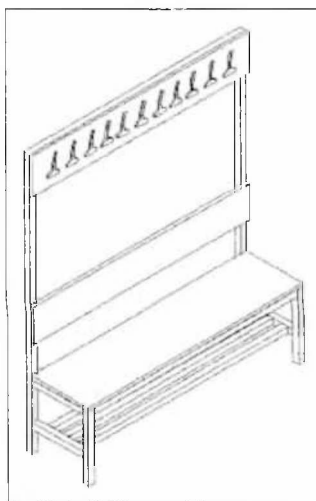
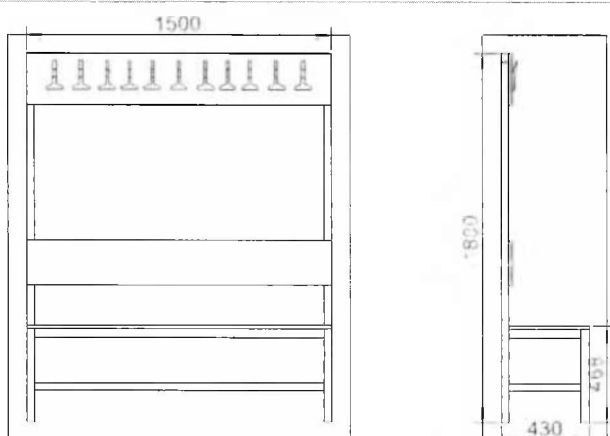

Popis:

Vešiak s lavicou, Kovová konštrukcia šedej farby 40x40mm, vrátane doplnkov podľa zadávacej dokumentácie.

V Budmericiach 4.4.2023

ID
900
IČ

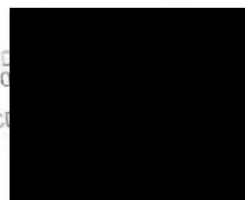

Technická špecifikácia výrobkov

Položka: N22, N23

| | |
|---------|-----------------------|
| Názov | Tv skrinka antivandal |
| Korpus | H1334 18mm |
| Dvierka | Polykarbonát 8mm |
| Výrobca | ID 4 design |

Popis:

Tv skrinka antivandal opatrená polykarbonátovými dverami, opatrená vetracími mriežkami a otvormi na zvuk. Uzamykatelná, podľa zadávacej dokumentácie.

V Budmericiach 4.4.2023



Technická špecifikácia výrobkov

Položka: N20

| | |
|------------|---|
| Názov | Kúpeľňová skrinka |
| Korpus | 0500 PE 18mm |
| Dvierka | 0500 PE 18mm |
| Zrkadlo | 4 mm |
| Osvetlenie | Dodávateľ FORLED, LED svietidlo nad zrkadlo IP44 8W |
| Výrobca | ID 4 design |

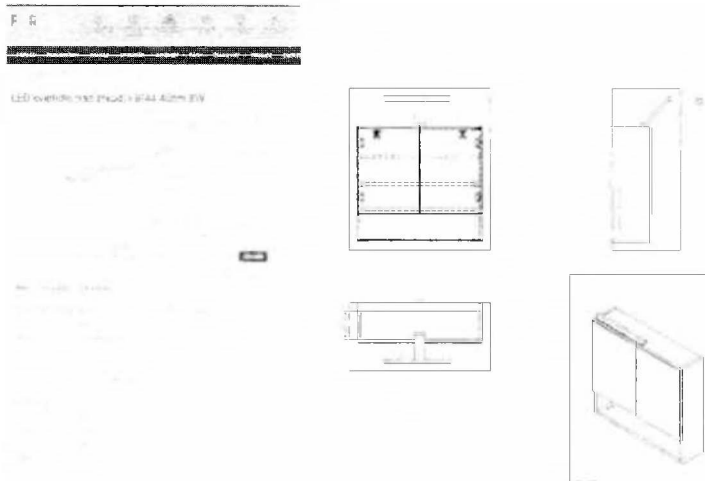

Popis:

Kúpeľňová skrinka s osvetlením a dvoma drevenými poličkami. Doplnky podľa zadávacej dokumentácie.

V Budmericiach 4.4.2023

iD 4
900 86
IC
iCDP
tel

Technická špecifikácia výrobkov

Položka: N103

| | |
|---------|----------------|
| Názov | Závesná polica |
| Korpus | 1715 BS 18mm |
| Výrobca | ID 4 design |

Popis:

Závesná polica podľa zadávacej dokumentácie.

V Budmericiach 4.4.2023

ID 4 DESIGN S.R.O.
900 8
IČD
te



Technická špecifikácia výrobkov

Položka: K 01, K 04, K 05, K 07, K 08, K 101

| | |
|---------|-----------------|
| Názov | Vešiaková stena |
| Korpus | 1715 BS 18mm |
| Zrkadlo | 4mm |
| Výrobca | ID 4 design |

Popis:

Vešiaková stena podľa zadávacej dokumentácie. Zrkadlá podlepené bezpečnostnou fóliou, Doplnky a vnútorné vybavenie podľa zadávacej dokumentácie.

V Budmericiach 4.4.2023

ID 4
900 8
ICDP
te

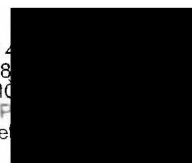

Technická špecifikácia výrobkov

Položka: ST 05, ST 101

| | |
|---------------|---------------|
| Názov | Pracovný stôl |
| Stolová doska | H1334 25mm |
| Korpus | H1334 18mm |
| Výrobca | ID 4 design |

Popis:

Pracovný stôl. Podnož a doplnky podľa zadávacej dokumentácie.

V Budmericiach 4.4.2023

ID
900
IČD

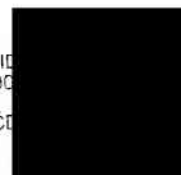

Technická špecifikácia výrobkov

Položka: ST 02, ST 03, ST 04, ST 06, ST 07

| | |
|---------------|---------------|
| Názov | Pracovný stôl |
| Stolová doska | H1334 25mm |
| Výrobca | ID 4 design |

Popis:

Pracovný stôl. Podnož a doplnky podľa zadávacej dokumentácie.

V Budmericiach 4.4.2023

ID
900
IČD
1

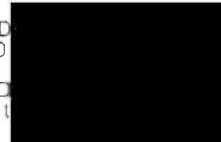

Technická špecifikácia výrobkov

Položka: ST 01, ST 102

| | |
|---------------|-----------------------------|
| Názov | Jedáľenský a odkladací stôl |
| Stolová doska | H1334 25mm |
| Výrobca | ID 4 design |

Popis:

Jedáľenský a odkladací stôl. Podnož podľa zadávacej dokumentácie.

V Budmericiach 4.4.2023

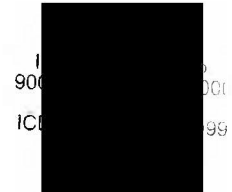

Technická špecifikácia výrobkov

Položka: N 03, N 04, N 06, N 07, N 08, N 09, N 101, N102

| | |
|---------|--|
| Názov | Rôzne skrinky podľa zadávacej dokumentácie |
| Korpus | 1715 BS 18mm |
| Dvierka | 1715 BS18mm |
| Výrobca | ID 4 design |

Popis:

Kartotéka, Policová skriňa, kancelársky kontajner, šatňová skriňa, zásuvková skriňa. Vnútorne vybavenie a doplnky podľa zadávacej dokumentácie.

V Budmericiach 4.4.2023

ID 4
900 86
ICC
IČDPH
tel:

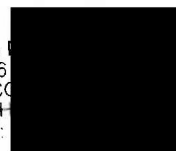

Technická špecifikácia výrobkov

Položka: N10

| | |
|---------|---|
| Názov | Šatňová skrinka |
| Korpus | 0112PE 18mm |
| Dvierka | 7113BS – červená 18mm 0134BS – žltá 18mm 0132BS – oranžová 18mm 0514PE - slon.košť 18mm K518SU – modra 18mm 7190BS – zelená 18mm |
| Výrobca | ID 4 design |

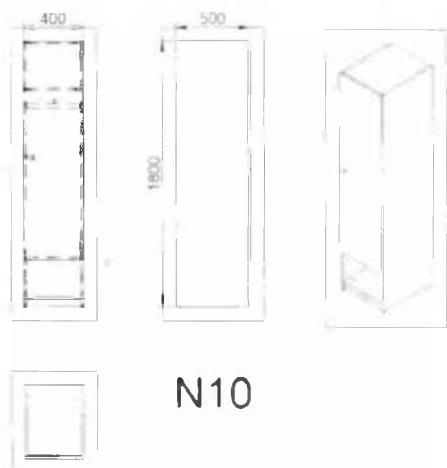

Popis:

Šatňová skrinka v rôznych farbách. Vnútorne vybavenie a doplnky podľa zadávacej dokumentácie.

V Budmericiach 4.4.2023

ID 4 DE
900 86 B
IČO:
IČDPH:
tel. 06

Technická špecifikácia výrobkov

Položka: N 12, N 16, N 19

| | |
|---------|------------------|
| Názov | Skriňa |
| Korpus | 0381 PR Buk 18mm |
| Dvierka | 0381 PR Buk 18mm |
| Výrobca | ID 4 design |

Popis:

Skriňa Buk. Vnútorne vybavenie a doplnky podľa zadávacej dokumentácie.

V Budmericiach 4.4.2023

I
90
IC

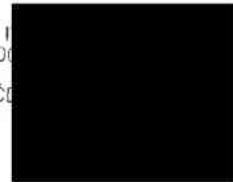

Technická špecifikácia výrobkov

Položka: N 17, N 18, N 21

| | |
|---------|--|
| Názov | Vstavaná skriňa |
| Korpus | 0112PE |
| Dvierka | 1715BS 0134BS - žltá 7190BS - zelená |
| Výrobca | ID 4 design |

Popis:

Vstavaná skriňa v rôznych farbách. Vnútorne vybavenie a doplnky podľa zadávacej dokumentácie.

V Budmericiach 4.4.2023

ID
900
IČD
te



Technická špecifikácia výrobkov

Položka: KL01, KL02, KL03, KL04A+B, KL05, KL06

| | |
|----------------|-----------------|
| Názov | Kuchynská linka |
| Korpus | 0112PE |
| Dvierka | 0500PE |
| Pracovná doska | 05527 38mm |
| Zástena | 05527 8mm |
| Tesniaca lišta | 05527 |
| Výrobca | ID 4 design |

Popis:

Pracovná linka so soklom. Výška pracovnej plochy 900mm. Výška horných skriniek 600mm. Vnútorne vybavenie, doplnky a elektrospotrebiče podľa zadávacej dokumentácie.

V Budmericiach 4.4.2023

ID 4
900 88
IČ
IČDP
te

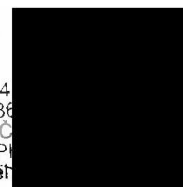



Servírovací vozík s 3 policami **K02**

♥ Přidat mezi oblíbené

Vždy si můžete vybrat nejlepší cenu. Můžete si vybrat z různých variant a konfigurací. Pokud chcete, můžete si vybrat i variantu s jinými parametry.

Podobné

- +

Přidat do košíku

Podobné

Na vašem účtu není žádný zápis



Uživatelé, kteří mají přístup k účtu, mohou sledovat své objednávky a kontrolovat jejich stav. Pokud chcete, můžete si vybrat i variantu s jinými parametry.

[Objednat](#)

[Nahlásit](#)

[Zobrazit podobné](#)

10000

Vozík je vyroben z nerezové oceli, která je odolná a snadno se čistí. Vozík má tři police a je vhodný pro použití v restauracích, kavárnách a dalších zařízeních. Vozík je vybaven čtyřmi kolečky a má ergonomicky tvarované rukojeti. Vozík je vhodný pro použití v restauracích, kavárnách a dalších zařízeních. Vozík je vyroben z nerezové oceli, která je odolná a snadno se čistí. Vozík má tři police a je vhodný pro použití v restauracích, kavárnách a dalších zařízeních. Vozík je vybaven čtyřmi kolečky a má ergonomicky tvarované rukojeti.

• Barva: nerezová ocel

• Hmotnost: 15 kg

kitos

WYCIĄG KuchniaK12

WYCIĄG KuchniaK12

Demontaż

Instalacja

K12

OPRĄDKI



NERZŹYWI NAŚLAPNY ODPADKOWY
KOŚ NA TRIEDENY ODPAD 100x45 L



WYCIĄG KuchniaK12



SN01, SN02

Podsedák na stoličku - čierny 40x40 cm

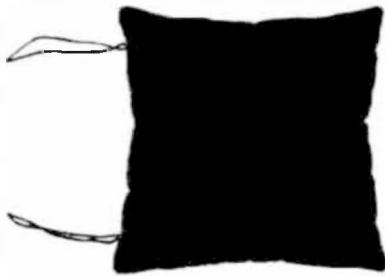

Farba

Rozmery **40 x 40 cm**

- 1 ks + [Vložiť do košíka](#) [❤️](#)

- Funkcia: Podsedák na stoličku
- Farba: Čierna
- Rozmery: 40 x 40 cm

Parametre

| | | | |
|-------------|---|---|-----|
| Model číslo | SN01-02 | Učtovanie | PLA |
| Farba | čierna | Zobrazenie farieb produktu sa môže líšiť od skutočnosti | |
| Výplň | Vrchná vrstva: polybavlna, výplň 100% PES | | |
| Rozmery | 40 x 40 cm | | |

Popis produktu

Podsedák na stoličku s dvoma bielymi kútovými sťahovacími šnúrkami, ktoré umožňujú ľahko odstrániť podsedák z stoličky. Podsedák je vyrobený z kvalitnej polybavlny a je vhodný na použitie na stoličkách, ktoré majú okrúhly tvar. Podsedák je vyrobený z kvalitnej polybavlny a je vhodný na použitie na stoličkách, ktoré majú okrúhly tvar.

Material a starostlivosť

- Reparáčny návod
- 1. Podsedák je vyrobený z kvalitnej polybavlny.
 - 2. Podsedák je vhodný na použitie na stoličkách, ktoré majú okrúhly tvar.
 - 3. Podsedák je vhodný na použitie na stoličkách, ktoré majú okrúhly tvar.
 - 4. Podsedák je vhodný na použitie na stoličkách, ktoré majú okrúhly tvar.

SN03, SN05

Úhlové
nastavení

Hloubkové
nastavení

Výškové
nastavení

Výškové
a hloubkové
nastavení
bederní opěrky
podporují správné
držení zad v oblasti
bederní páteře

Nastavení tuhosti
opěraku
• libovolné poloze
nezávisle na poloze sedáku

Houpací mechanismus
umožňuje volitelný náklon sedáku
i opěraku s 5 polohami blokad, což
zajišťuje pohodlí a zdravé sezení

Hlavová opěrka
s výškovým, úhlovým a hloubkovým
nastavením zajišťuje optimální držení hlavy
a ulevu krční páteři

Výškově stavitelné
područky
s možností opravy jejich
vzdálenosti od sedáku

Ovládání
houpacího
mechanismu

Ovládání
plynového pistu
pro pohyb sedáku
nahoru a dolů
Nastavení tuhosti
houpacího
mechanismu

Hliníkový kříž

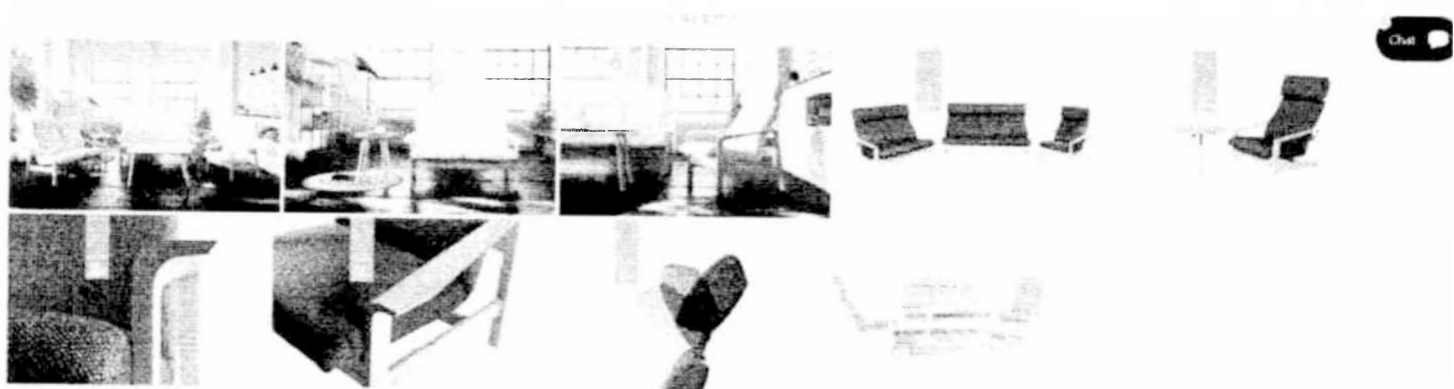
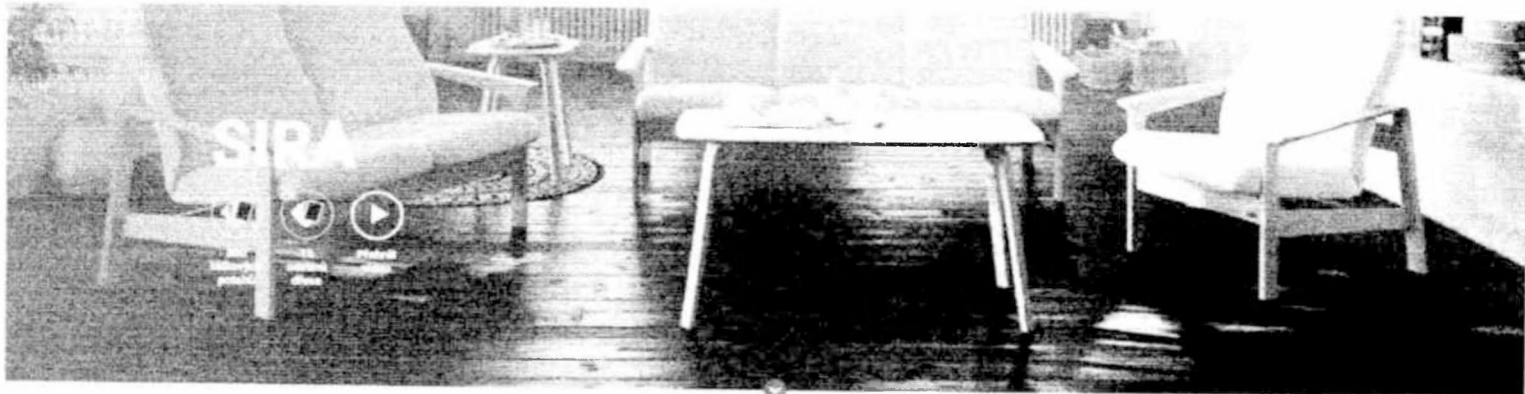

SN07,SN08,SN09

Designová sedací souprava Sira

Designová sedací souprava Sira je ideální pro moderní bydlení. Skládá se z křesla, pohovky a stolku. Všechny prvky jsou vyrobeny z kvalitních materiálů a mají jednoduchý, ale elegantní design.

Materiál: křeslo

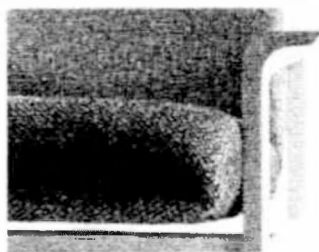
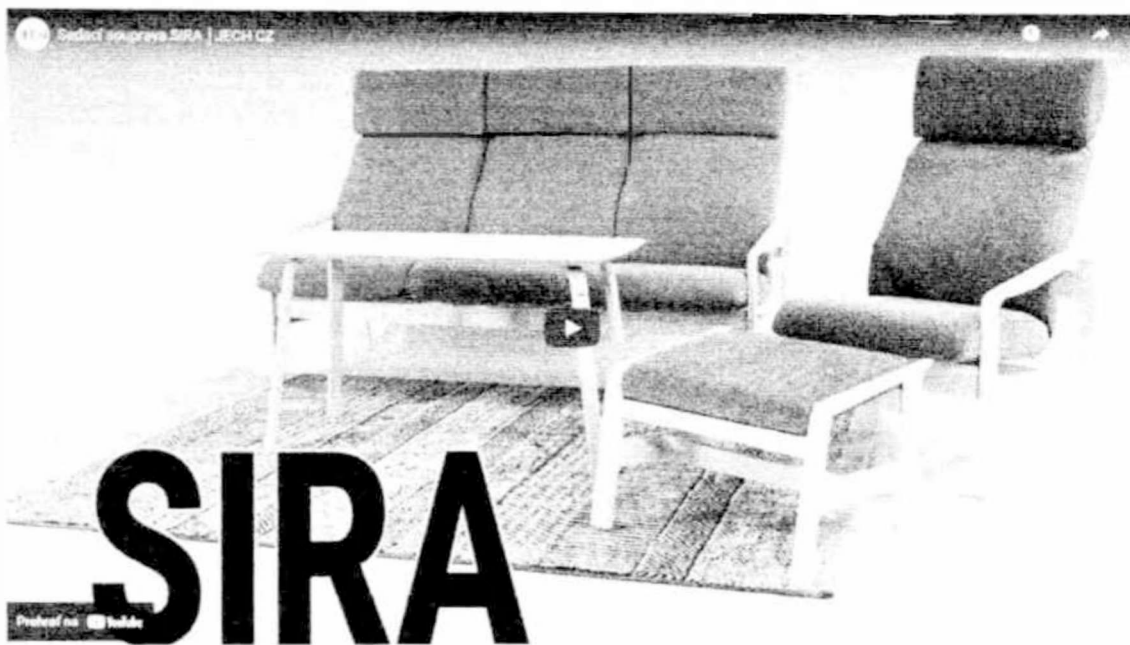

Designová sedací souprava Sira

Designová sedací souprava Sira

ST08

Materiál: Škárovka 1-vrstvová Tilly Smrek B
priebežná lamela
Lakovaný pohrch

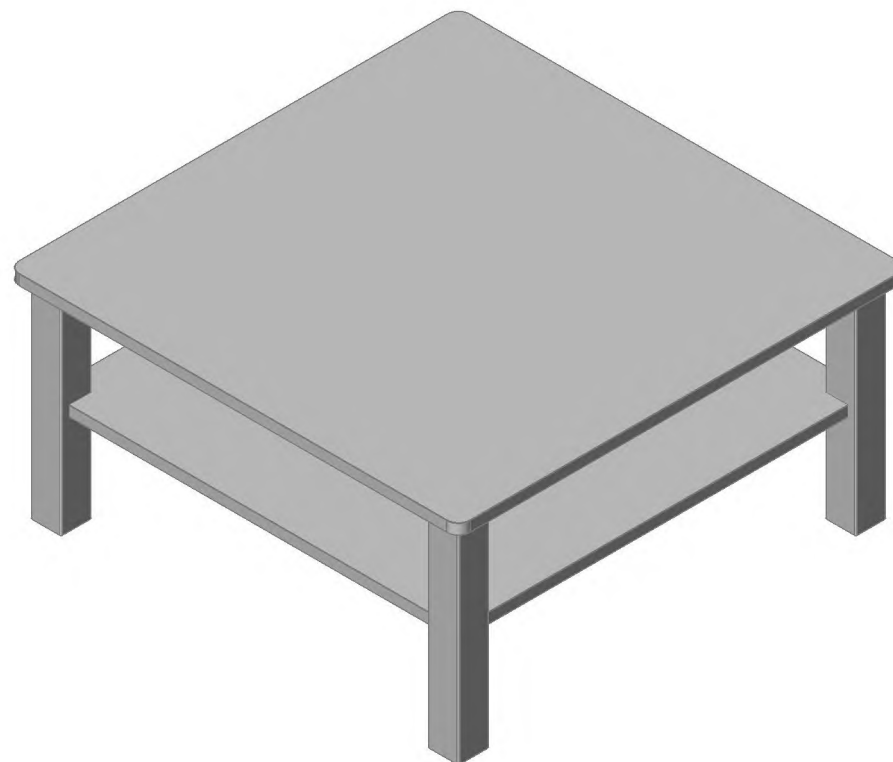
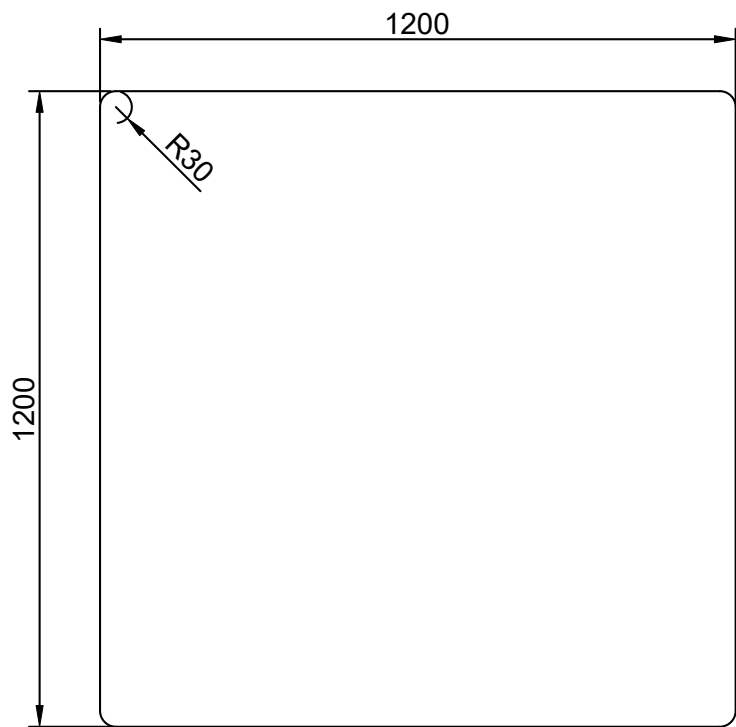
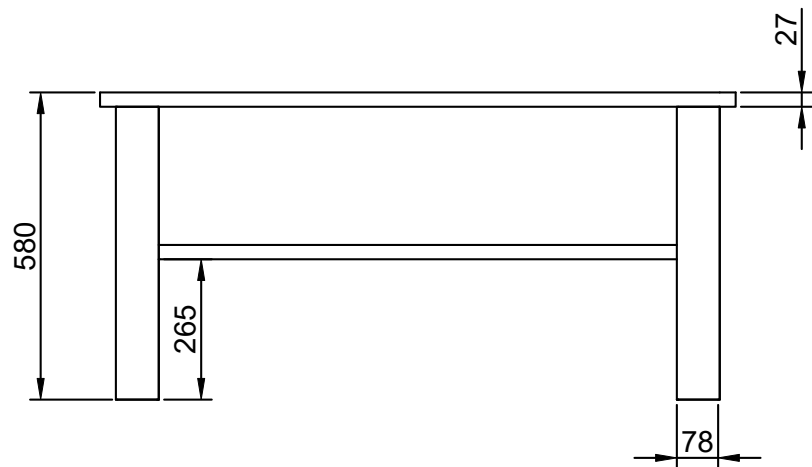

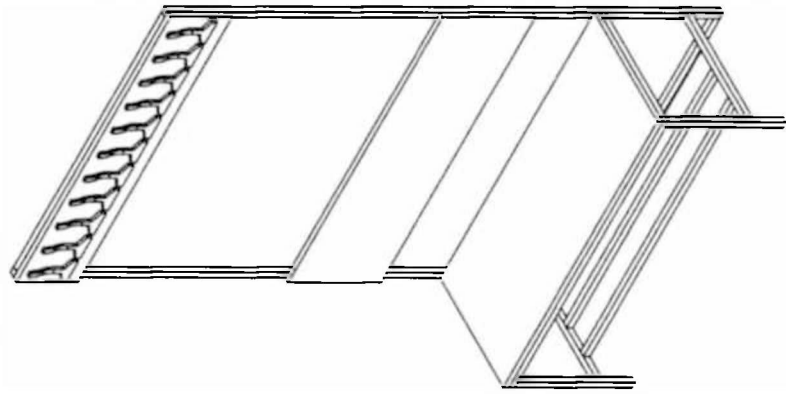
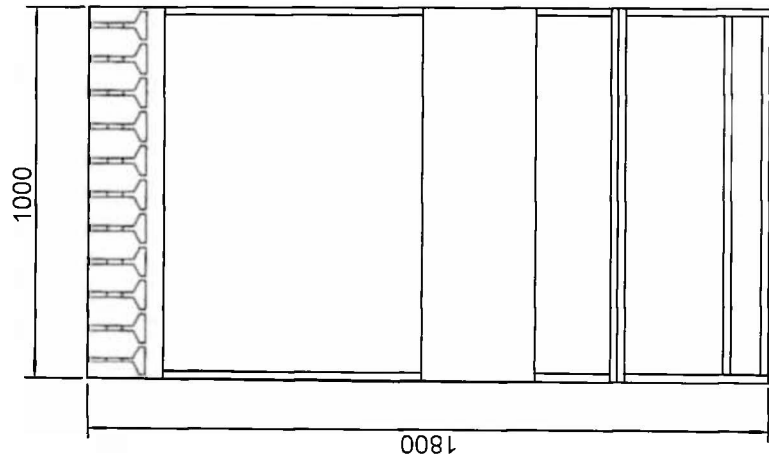

K102

Šatní lavička- rozměry: š x h x v = 100 x 43 x 180cm- lavička s opěradlem- věšák- háčky na oděv- ocelový rám - prášková barva šedá- rošt na obuv - ocel- laminovaná dřevotřískka 18mm - barva šedá- pohledové hrany - ABS
Výrobca: ID4Design

K103

- Hák na žebřík
- plochá ocel, žárově zinkovaná- 2ks
- pro upevnění na stěnu
- orientační rozměry 275x210mm
- nosnost 50kg
- Dodavatel OBI

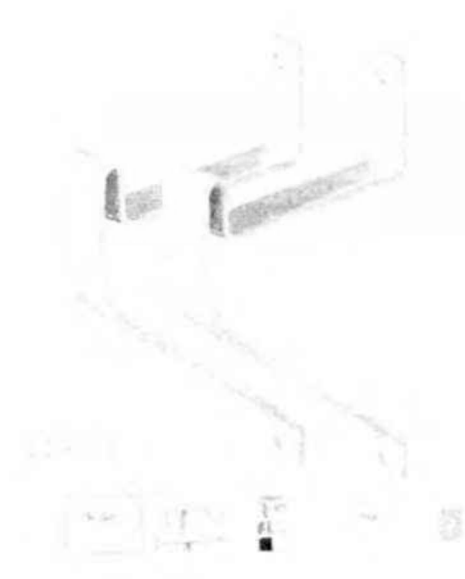

Hák na rebrík, žiarovo pozinkovan

Číslo výrobku 4234365

2 ks / 0,10 kg

- Hák na 40x12 plošnú oceľ
- Žiarovo pozinkovaná plošná oceľ
- Nosnosť 50 kg

[Informácie o uväzku](#)

[Popis výrobku](#) [Doručovací služba](#) [Hodnotenia \(3\)](#)

Popis výrobku

Číslo výrobku 4234365

2 ks / 0,10 kg

Hák na rebrík, plochá oceľ je žiarovo pozinkovaná a vhodný pre upevnenie rebríka na stenu. Rozmery: 275 x 210 mm. Nosnosť 50 kg.

Technická specifikace

Detaily výrobku

| | |
|--------------------|---------|
| Stavění | Oceľ |
| Forma | Rožmery |
| Upevňovacia | 1ks |
| Ťažná kapacita | 50 kg |
| Ťaž. 3-mes. záruka | 21.12 |

Rozměry a hmotnost

| | |
|----------|--------|
| Hmotnosť | 102g |
| Výška | 210 mm |
| Šírka | 275 mm |
| Dĺžka | 210 mm |

K104

Osvětlení dílenského stolu
- LED panel 8W- síťový adaptér
- orientační rozměry: d x š = 600x30mm
-Dodávateľ Daklos

Osvětlení dílenského nábytku PROFI - LED lampa 8W s adaptérem - LED8W -

Kód produktu 20000497
Stav Nový

TOP
PRODUKT

More info

01-000004

000004

000004, 000004, 000004, 000004

000004, 000004

000004, 000004, 000004, 000004

000004, 000004, 000004, 000004, 000004, 000004

000004, 000004, 000004, 000004

K105

Odpadkový koš na triedený odpad

- 3 plastové nádoby
- objem nádob 3x15l
- zásobníky s madlem
- nášlapný systém otvára
- nerezové telo
- orientační rozměry š x hl x v = 60 x 32 x 48cm
- 3x piktogram
- Dodavateľ 4home.sk

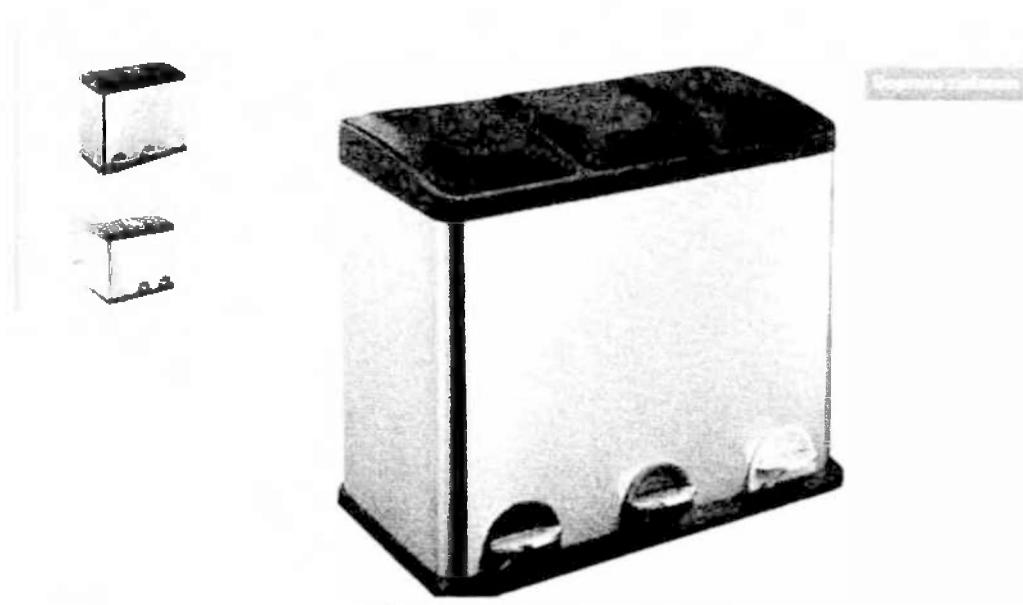

Tento typ odpadového koša zakazniky

Popis

Moderný odpadkový koš s 3 vyberateľnými nádobami po 15 l. Každá nádoba je vybavená samostatným držačiom a možno do nej vkladat vrecka na smet. Tento pomocník vám pomôže efektívne triediť domový odpad.

Ma nášlapný systém pre jednoduché otváranie a jednotlivé pedále sú farebne odlíšene podľa noriem EÚ. Vonkajší plast je z brúseného nerez a veko z tvrdého čierneho plastu. Jednoduchá údržba, ľahko umývateľný.

Parametre a špecifikácia

| | |
|------------|---------------|
| Hĺbka (cm) | 32,1 cm |
| Materiál | nerez + plast |
| Objem (l) | 45 |
| Šírka (cm) | 60,8 cm |
| Výška (cm) | 48,8 cm |

Katalógové číslo: 13868

K106

2x20L nerez 731280

Ak triedite odpad, máme pre vás praktickú vychytávku do vašej domácnosti.

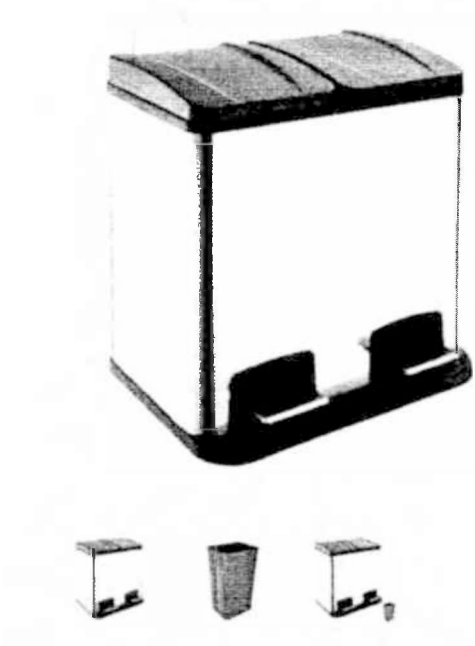

Odpadkový koš na triedený odpad

- 2 plastové nádoby
- objem nádob 2x20l
- zásobníky s madlem
- nášlapný systém otvárania
- nerezové tělo
- orientační rozměry š x hl x v = 46 x 37 x 54cm
- 2x piktogram
- Dodávateľ eпотреby.sk

Orion odpadkový koš na triedený odpad DUO 2x20L nerez

- Ak triedite odpad, máme pre vás praktickú vychytávku do vašej domácnosti.
- Tento dvojitý odpadkový koš z nerez má dve vyberateľné nádoby, každú s objemom 20 l.
- Otvára sa pomocou nožného pedála, čo zaručuje väčšiu hygienu a pohodlie.
- Vyberateľné nádoby s uchami uľahčujú prenášanie odpadu a manipuláciu s vreckami.
- Klasické a neutrálne prevedenie koša sa hodí do každého interiéru.

| | |
|--|----------------------|
| Výrobca: | Orion |
| Materiál: | nerostový oceľ (304) |
| Výška nádob (cm): | 54 |
| Šírka nádob (cm): | 46 |
| Šírka základu (cm): | 37 |
| Barva: | chromovaný oceľ |
| Acupédál: | Áno |
| Typ odpadkového koša (triedený odpad): | Áno |
| Štýl (re): | Áno |

N104

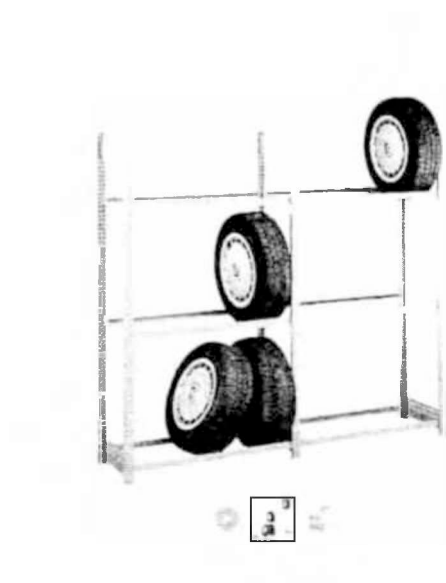

hofs – Regál na pneumatiky

výška regálu 2000 mm

- Na setné a usporiadane skladovacie pneumatiky s rozmermi 9.0-578 a 650 mm
- Pri výške regála 2000 mm je 3 úrovne priečnikov na pneumatiky je možné skladovať veľkosti od 375 – 600 mm
- Jednoduchá montáž za pomoci

• Obrázok ilustračný



Dodávateľ - Kasiser+Kraft



Galerie Zmeniť vlastnosti Opis produktu Technické údaje Hodnotenia zakazníka

Detail regála

prídavný regál základný regál

Celková šírka [mm]

1215 1360 1510 1660 1810

Zobraziť všetky [103](#) obrázkov

i Opis produktu

Vonkajšie rozmery
Celková šírka regálu
Základný regál > 1215 mm
Prídavný regál > 1360 mm

Na výšku regálu sú na šírku 5 stupňov, jedného metra, ktoré sú opäť rozdelené do štyroch úrovní, ktoré sú rozdelené do podlaží s výškou 500 mm.

Horizontálna vzdialenosť medzi priečnicami je rozdelená do troch úrovní. Pri výške regálu sú rozdelené do troch úrovní s výškou 660 mm.

- Na setné a usporiadane skladovacie pneumatiky s rozmermi 9.0-578 a 650 mm
- Pri výške regálu 2000 mm je 3 úrovne priečnikov na pneumatiky je možné skladovať veľkosti od 375 – 600 mm
- Jednoduchá montáž za pomoci
- Všetky rozširujúce diely sú dodané.

Regál na pneumatiky
- rozmery š x h x v = 120x40x200cm
- ocelový plech - pozink
- nosnosť každej úrovne 355kg
- počet polic 3
- počet pneumatík 15

Obrázok ilustračný
Konfigurácia výrobku podľa zadania
a možnosti výroby dodávateľa.
Pred dodaním bude nutné
odsúhlasenie odherateľom.

N106

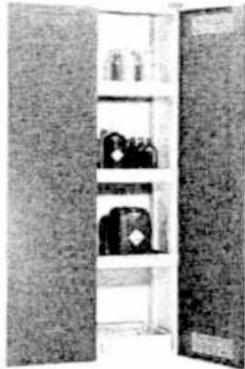

EUROKRAFTpro – Ekologická skriňa

s celoplochovými dverami, 3 vanové police

šírka 950 mm

- Najvyššia kvalita materiálu (AISI 304) s povrchovou úpravou (kvalita min. 3 mikrony)
- Udržateľne ekologická výroba s minimálnou emisiou CO₂
- Tesne uzavreté vďaka 4. dvernej zarážke z nehrdzavejúcej ocele s izoláciou 3 mm, tesnenie podľa EN 12542 s úroveň 100Pa

*EUROKRAFT



Regulované podľa EN12542
Úroveň 100Pa
Prázdne



Skriňa dilenská

- pro skladování chemikálií
- rozměry š x h x v = 102x55x200cm, tolerance +15cm
- s křídlovými dveřmi
- uzamykatelná - cylindrický zámek
- 2 výsuvné police s vanou - nosnost 50kg
- 4 police - nosnost 100kg
- police vyjímatelné, výškově stavitelné
- konstrukce z ocelového plechu s práškovým vypalovaným lakem - šedá
- bez vybavení
- Dodávateľ Kaiser+Kraft

Obrázok ilustračný.
Konfigurácia skrine podľa zadania
a možnosti výroby dodávateľa.
Pred dodaním bude nutné
odsúhlasenie odberateľom.

Technické údaje

| Galérie | Zmeniť vlastnosti | Opis produktu | Technické údaje | Hodnotenia zákazníka |
|--------------------------------------|-------------------|---------------|---------------------------|----------------------|
| Vnútorná výška | | | | |
| Farba korpusu | | | šedá (RAL 7035) | |
| Farba dverí | | | šedá (RAL 7035) | |
| Druh dverí | | | dvířkové | |
| Spôsob uzamykania | | | číslicový zámek | |
| Povrch | | | práškový lak | |
| Počet vanových polic | | | 2 | |
| Objem vanových polic | | | 50 kg | |
| Nosnosť na police | | | 100 kg | |
| Počet podlahových zachytávacích vaní | | | 0 | |
| Raster prestavenia výšky polic | | | 20 mm | |
| Triedy nebezpečenstva | | | 1, 2, 3, 4, 5, 6, 7, 8, 9 | |
| Kontrolná značka | | | CE | |
| Typ produktu | | | skriňa | |
| Pre media | | | nie | |
| Dodávka | | | kompletná | |
| Obrázkový návod | | | áno | |

*EUROKRAFT

N108



EUROKRAFTpro – Velkopriestorová skrina z ocelového plechu

s 10 policami, 165 skladovacích prepraviek s viditeľným obsahom
farba korpusu a dveri svetlosedá

- Rozsiahla kapacita skladovania
- Dvojvrstvový ocelový materiál, odolnosť voči oděru
- Vhodná pre použitie v priemyselnej

- Dodávateľ:

EUROKRAFT

Skřín s plastovými boxy

- rozměry š x h x v = 102x55x200cm, tolerance + 15cm
- uzamykatelná - cylindrický zámek
- 4 police h= 250mm, nosnost 25kg
- 3 police h=345mm, nosnost 50kg
- 1 police h=500mm nosnost 100kg
- 3 zásuvky s výsuvem, nosnost 50kg
- 16ks závěsných lišt
- 40 ks malých boxů
- 44 ks středních boxů
- 16 ks velkých boxů
- konstrukce z ocelového plechu s práškovým vypalovaným lakem - modrá
- bez vybavení
- Dodávateľ Kaiser+Kraft

Obrázok ilustračný.
Konfigurácia skrine podľa zadania
a možnosti výroby dodávateľa.
Pred dodaním bude nutné
odsúhlasenie odberateľom.

N109

Alza

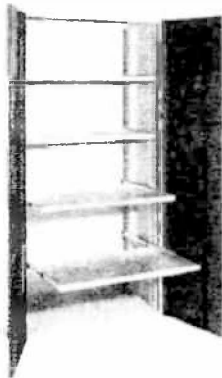

Obrázok ilustračný.
Konfigurácia výrobku podľa zadania
a možnosti výroby dodávateľa.
Pred dodaním bude nutné
odsúhlasenie odberateľom.

Technické údaje

| | | | | |
|-----------------------|-------------------------------------|---------------|-----------------|----------------------|
| Výška | 1930 mm | | | |
| Šírka | 950 mm | | | |
| Hĺbka | 520 mm | | | |
| Konstrukcia | Skriňa | | | |
| Nosnosť skrine | 100 kg | | | |
| Galerie | Zmeniť vlastnosti | Opis produktu | Technické údaje | Hodnotenia zákazníka |
| Materiál dverí | ocelový plech | | | |
| Povrch | práškový vypalovaný lak | | | |
| Materiál police | ocelový plech | | | |
| Farba korpusu | čierna RAL 7021 | | | |
| Nosnosť police | 100 kg | | | |
| Druh dverí | dvíhací | | | |
| Uhol otvorenia dverí | 180° | | | |
| Uzáver | zámok | | | |
| Počet vstavných polic | 4 ks | | | |
| Typ produktu | skriňa (skriňa) s dvíhacími dverami | | | |
| Dodávka | skriňa | | | |
| Hmotnosť | 15 kg | | | |

EUROKRAFT

EUROKRAFTpro – Skriňa na materiál

šírka 950 mm 4 vytahovacie police

dvere encianova modra

- Skriňa je predovšetkým vhodná na uchovávanie materiálu, ktorý sa skladuje v štandardných kontajneroch (napríklad v štandardných kontajneroch na skladovanie materiálu).
- Police sú vyrobené z ocele a sú veľmi pevné.

1200-40-1000

EUROKRAFT

Skriň dílenská

- rozměry š x h x v = 102x55x200cm, tolerance + 15cm

- s křídlovými dveřmi

- uzamykatelná - cylindrický zámek

- 4 police - nosnost 100kg

- police vyjimatelné, výškově stavitelné

- konstrukce z ocelového plechu s práškovým vypalovým

lakem - modrá

- bez vybavení

- Dodávateľ Kaiser+Kraft

N110

Skříňka nad pracovní stůl

- rozměry š x h x v = 1200x190x600mm
- ocelový plech, vypalovaný práškový lak
- s křídlovými dveřmi
- děrované zadní stěny, pro montáž systémových doplňků
- 6 polic
- Dodavatel Hornbach

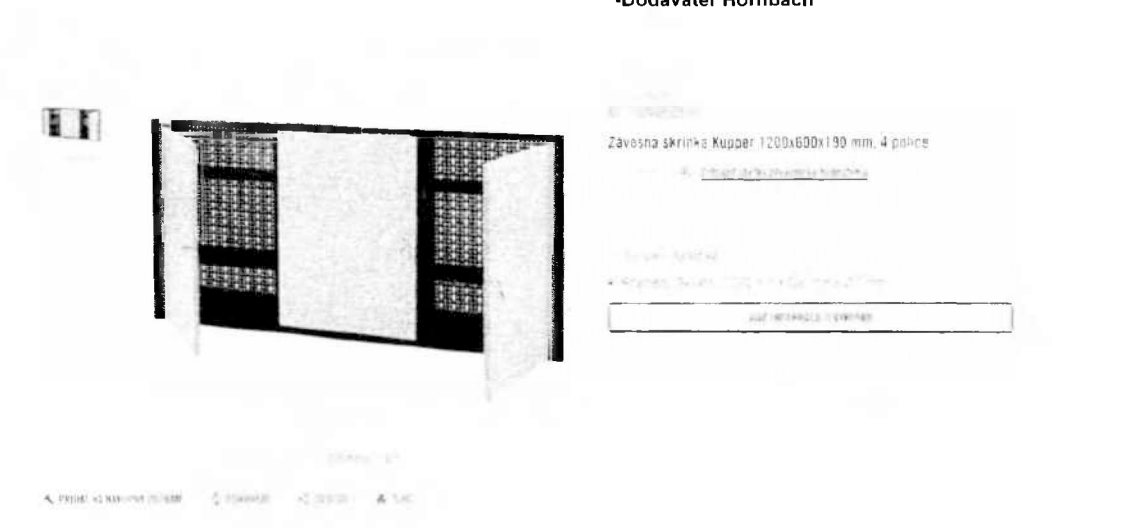

Material pre Váš projekt



600mm široká Kipper pre
otváracie steny s
otváracími skrinkami, 2
dveře, doprava
19,70 €

Informácie o výrobku

Rozměry: ŠxHxV

1200mm x 190mm x 600mm

Objem: 144 litrov

1200mm široká Kipper s otváracími skrinkami



1. MATERIÁL PRE VÁŠ PROJEKT 2. INFORMÁCIE O VÝROBKU 3. OBLASTI 4. POPIS 5. ĎALŠIE KATEGÓRIE 6. ZAKAZNICKÉ HODNOTENIA

Obsah

1. Kipper

N111

- Děrovaná stěna nad pracovní stůl
- rozměry š x h x v = 1200x10x600cm
 - ocelový plech, vypalovaný práškový lak
 - děrované stěny, pro montáž systémových doplňků
 - 18ks hák 6cm, 18ks hák 8cm
 - 1 ks lišta na nářadí
 - 1 ks držák na bity, 1ks držák na vrtáky
 - Dodávateľ Manutan

Závesný panel na náradie, 60 x 120 cm

60220902 v produkci

512032

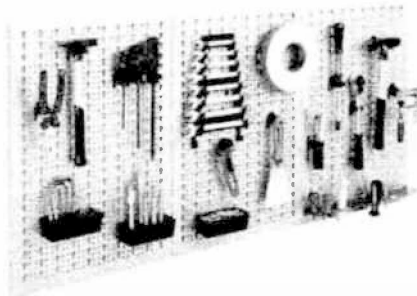

Popis a parametry

Prílohy: [Príloha 1](#), [Príloha 2](#), [Príloha 3](#), [Príloha 4](#), [Príloha 5](#), [Príloha 6](#), [Príloha 7](#), [Príloha 8](#), [Príloha 9](#), [Príloha 10](#), [Príloha 11](#), [Príloha 12](#), [Príloha 13](#), [Príloha 14](#), [Príloha 15](#), [Príloha 16](#), [Príloha 17](#), [Príloha 18](#), [Príloha 19](#), [Príloha 20](#), [Príloha 21](#), [Príloha 22](#), [Príloha 23](#), [Príloha 24](#), [Príloha 25](#), [Príloha 26](#), [Príloha 27](#), [Príloha 28](#), [Príloha 29](#), [Príloha 30](#), [Príloha 31](#), [Príloha 32](#), [Príloha 33](#), [Príloha 34](#), [Príloha 35](#), [Príloha 36](#), [Príloha 37](#), [Príloha 38](#), [Príloha 39](#), [Príloha 40](#), [Príloha 41](#), [Príloha 42](#), [Príloha 43](#), [Príloha 44](#), [Príloha 45](#), [Príloha 46](#), [Príloha 47](#), [Príloha 48](#), [Príloha 49](#), [Príloha 50](#), [Príloha 51](#), [Príloha 52](#), [Príloha 53](#), [Príloha 54](#), [Príloha 55](#), [Príloha 56](#), [Príloha 57](#), [Príloha 58](#), [Príloha 59](#), [Príloha 60](#), [Príloha 61](#), [Príloha 62](#), [Príloha 63](#), [Príloha 64](#), [Príloha 65](#), [Príloha 66](#), [Príloha 67](#), [Príloha 68](#), [Príloha 69](#), [Príloha 70](#), [Príloha 71](#), [Príloha 72](#), [Príloha 73](#), [Príloha 74](#), [Príloha 75](#), [Príloha 76](#), [Príloha 77](#), [Príloha 78](#), [Príloha 79](#), [Príloha 80](#), [Príloha 81](#), [Príloha 82](#), [Príloha 83](#), [Príloha 84](#), [Príloha 85](#), [Príloha 86](#), [Príloha 87](#), [Príloha 88](#), [Príloha 89](#), [Príloha 90](#), [Príloha 91](#), [Príloha 92](#), [Príloha 93](#), [Príloha 94](#), [Príloha 95](#), [Príloha 96](#), [Príloha 97](#), [Príloha 98](#), [Príloha 99](#), [Príloha 100](#)

Specifikácia

Informácie o produkte

Názov produktu

Príloha 1

Stránka papierového katalógu

Parametr

Šírka panelu (mm)

Výška panelu (mm)

Počet panelov

Hmotnosť (kg)

Materiál

SN101

- Kancelářské křeslo s područkami
- nastavení výšky sedáku
- vzdušná síťovaná zádová opěrka
- čalouněný sedák a hlavová opěrka
- výškové a a do šířky stavitelné měkčené loketní opěrky
- houpačí mechanismus se 4 polohami blokace
- výškové a hloubkově stavitelná bederní opěrka
- nastavení síly protiváhy podle hmotnosti
- nastavení výšky a úhlu hlavové opěrky
- kovový kříž
- Dodávateľ Kaiser+Kraft



Kancelárska otočná stolička SATURN 130

zaťažiteľnosť 130 kg

sietové operadlo čierna / sedadlo čierna

- Trvalejší životnosť operadla
- Systémová sieťová zádová opierka s 4 polohami blokad
- Preraziteľné loketní opěrky
- Nastaviteľná bederní opěrka
- Nastaviteľná hloubková opěrka
- Nastaviteľná výška opěrky
- Zlúčiteľnosť

Technické údaje

Potahový materiál

Farba potahu

Galerie Opis produktu **Technické údaje**

Farba podstavca

Materiál podstavca

Mechanika sedadla

Vyhotovenie podstavca

Rozsah prestavenia výšky

Vyhotovenie loketných opierok

Výška operadla

Hĺbka sedadla

Šírka sedadla

Tvar +krupiny sedadla

Výška operadla s opierkou hlavy

Vyhotovenie koliesok

Nosnosť

Doba používania den

Typ produktu

Dodávka

Hmotnosť

Farba křesla

Čierna

Farba podstavca

Čierna

Materiál podstavca

Plast

Mechanika sedadla

4 polohy blokad

Vyhotovenie podstavca

5 bodový

Rozsah prestavenia výšky

120 - 130 cm

Vyhotovenie loketných opierok

4 polohy blokad

Výška operadla

110 - 120 cm

Hĺbka sedadla

45 - 50 cm

Šírka sedadla

45 - 50 cm

Tvar +krupiny sedadla

Čierna

Výška operadla s opierkou hlavy

110 - 120 cm

Vyhotovenie koliesok

5 bodový

Nosnosť

130 kg

Doba používania den

8 hodín

Typ produktu

Kancelárske křeslo

Dodávka

Čierna

Hmotnosť

12,5 kg

ST103

**Dielenský modulárny stol, doska - multiplex,
2500 x 700 mm, 8 x zásuvka, 2 x skrinka,
farba modrá RAL5012**

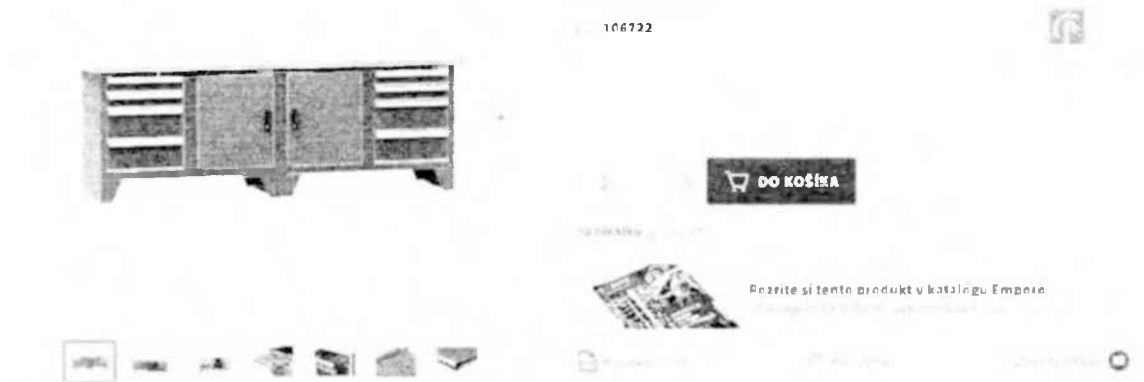

Popis

Pracovný modulárny stol, doska - multiplex, 2500 x 700 mm, 8 x zásuvka, 2 x skrinka, farba modrá RAL5012. Produkt je určený na použitie v dielniach a výrobných priestoroch. Stôl má pevnú ocelovú konštrukciu a je vybavený viacerými zásuvkami a skrinkami na nástroje a príslušenstvo. Produkt je ľahko rozširovateľný a možno ho použiť ako súčasť väčšieho pracovného systému.

Parametre

| | |
|-----------------|---------------|
| Farba | modrá RAL5012 |
| Hmotnosť | 1600 kg |
| Šírka | 700 mm |
| Číslo kusov | 2 ks |
| Príslušenstvo | 8 ks |
| Pracovná plocha | 700 mm |
| Pracovná výška | 480 mm |
| Pracovná hĺbka | 46 mm |
| Pracovná dĺžka | 2500 mm |
| Pracovná šírka | 480 mm |
| Pracovná výška | 870 mm |

Obrázok ilustračný.
Konfigurácia výrobku podľa zadania
a možnosti výroby dodávateľa.
Pred dodaním bude nutné
odsúhlasenie odberateľom.

Pracovní stůl- rozměry (hl x š x v) 75 x 250 x 86cm
- multiplexová pracovní deska, síla 40mm
- ocelová konstrukce RAL 5012
-levástrana-dvířka600mm,police;
prostřednílevá-1xzásuvka100mm,1x200mm,
1x300mm;prostřednípravá-1xzásuvka100mm,
1x200mm,1x300mm;pravástrana-dvířka 600 mm
-Dodávateľ Emporo

RZ101.01 RZ101.02

- Interiérové horizontální žaluzie
- hliníkové lamely 16mm
- barva bílá - ovládání řetízem
- kotvení do zasklivač lišty
- boční vedení pomocí silonových lanek
- Dodavatel Žaluzieweb

Žaluzie na okna ISSO 1 - 25mm - běžné odtiene



KRYCÍ LIST SOUPISU PRACÍ

Stavba:

Barevné domky Hajnice

Objekt:

SO 01 - Ubytovací budova

Soupis:

SO 01-008 - Interiér

KSO:

Místo:

Zadavatel:

Královehradecký kraj, Hradec Králové

Zhotovitel:

Projektant:

ATIP a.s. Trutnov

Zpracovatel:

Ing. Lenka Kasperová

Poznámka:

CC-CZ:

Datum:

6. 5. 2020

IČ:

DIČ:

IČ:

DIČ:

IČ:

DIČ:

IČ:

DIČ:

Cena bez DPH

3 125 823,60

| | Základ daně | Sazba daně | Výše daně |
|--------------|--------------|------------|------------|
| DPH základní | 3 125 823,60 | 21,00% | 656 422,96 |
| DPH snížená | 0,00 | 15,00% | 0,00 |

Cena s DPH

v CZK

3 782 246,56

REKAPITULACE ČLENĚNÍ SOUPISU PRACÍ

Stavba:

Barevné domky Hajnice

Objekt:

SO 01 - Ubytovací budova

Soupis:

SO 01-008 - Interiér

Místo:

Zadavatel:

Královehradecký kraj, Hradec Králové

Zhotovitel:

Datum:

6. 5. 2020

Projektant:

ATIP a.s. Trutnov

Zpracovatel:

Ing. Lenka
Kasperová

Kód dílu - Popis

Cena celkem [CZK]

Náklady stavby celkem

3 125 823,60

D1 - SO-01: Ubytovací budova, SO-03 Budova technického zázemí

3 125 823,60

D2 - Interiérové prvky

3 125 823,60

SOUPIS PRACÍ

Stavba:

Barevné domky Hajnice

Objekt:

SO 01 - Ubytovací budova

Soupis:

SO 01-008 - Interiér

Místo:

Královehradecký kraj, Hradec Králové

Datum:

6. 5. 2020

Zadavatel:

Projektant:

ATIP a s Trutnov

Zhotovitel:

Zpracovatel:

Ing. Lenka Kasperová

| PČ | Typ | Kód | Popis | MJ | Množství | J.cena [CZK] | Cena celkem [CZK] | Cenová soustava |
|-------------------------------|-----|--------------------------------|--------------------------------|----|----------|--------------|---------------------|-----------------|
| Náklady soupisu celkem | | | | | | | 3 125 823,60 | |
| D | D1 | SO-01: Ubytovací budova | | | | | 2 724 019,60 | |
| D | D2 | Interiérové prvky | | | | | 2 724 019,60 | |
| 1 | K | K01 | Věšák s botníkem | ks | 18,000 | 5 056,00 | 91 008,00 | |
| 2 | K | K02 | Servírovací vozík | ks | 3,000 | 3 206,00 | 9 618,00 | |
| 3 | K | K03 | Lednice | ks | 18,000 | 4 011,00 | 72 198,00 | |
| 4 | K | K04 | Věšáková stěna | ks | 1,000 | 635,00 | 635,00 | |
| 5 | K | K05 | Věšáková stěna se zrcadlem | ks | 1,000 | 2 251,00 | 2 251,00 | |
| 6 | K | K07 | Zrcadlo 120x150cm | ks | 2,000 | 1 879,00 | 3 758,00 | |
| 7 | K | K08 | Zrcadlo 60x150cm | ks | 1,000 | 2 183,00 | 2 183,00 | |
| 8 | K | K09 | Zavěsný paraván | ks | 18,000 | 13 057,00 | 235 026,00 | |
| 9 | K | K12 | Odpadkový koš na tříděný odpad | ks | 7,000 | 2 602,00 | 18 214,00 | |
| 10 | K | K13 | Odpadkový koš na tříděný odpad | ks | 1,000 | 2 602,00 | 2 602,00 | |
| 11 | K | KL01 | Kuchyňská linka - sesterna | ks | 1,000 | 30 729,00 | 30 729,00 | |
| 12 | K | KL02 | Kuchyňská linka - přípravná | ks | 1,000 | 48 504,00 | 48 504,00 | |
| 13 | K | KL03 | Kuchyňská linka - asistent | ks | 1,000 | 28 859,00 | 28 859,00 | |
| 14 | K | KL04A,B | Kuchyňská linka - přípravná | ks | 1,000 | 63 612,00 | 63 612,00 | |
| 15 | K | KL05 | Kuchyňská linka - přípravná | ks | 1,000 | 48 647,00 | 48 647,00 | |
| 16 | K | KL06 | Kuchyňská linka - asistent | ks | 1,000 | 26 080,00 | 26 080,00 | |
| 17 | K | N01 | Šatní skříň | ks | 18 000 | 22 088,00 | 397 584,00 | |
| 18 | K | N03 | Kartotéka | ks | 3,000 | 8 667,00 | 26 001,00 | |
| 19 | K | N04 | Policová skříň | ks | 8,000 | 4 069,00 | 32 552,00 | |
| 20 | K | N06 | Kancelářský kontejner | ks | 3,000 | 4 806,00 | 14 418,00 | |
| 21 | K | N07 | Kancelářský kontejner pojízdný | ks | 9,000 | 4 228,00 | 38 052,00 | |
| 22 | K | N08 | Šatní skříň | ks | 1,000 | 4 990,00 | 4 990,00 | |
| 23 | K | N09 | Zásuvková skříň | ks | 1,000 | 7 702,00 | 7 702,00 | |
| 24 | K | N10 | Šatní skříňka | ks | 36,000 | 2 608,00 | 93 888,00 | |
| 25 | K | N11 | Věšák s lavicí | ks | 3,000 | 3 659,00 | 10 977,00 | |
| 26 | K | N12 | Skříň 40x80cm | ks | 1,000 | 5 356,00 | 5 356,00 | |
| 27 | K | N14.01 | Regálový systém hl. 40cm | bm | 3,000 | 3 686,00 | 11 058,00 | |
| 28 | K | N14.02 | Regálový systém hl. 40cm | bm | 1,200 | 3 712,00 | 4 454,40 | |
| 29 | K | N14.03 | Regálový systém hl. 40cm | bm | 1,200 | 3 712,00 | 4 454,40 | |
| 30 | K | N14.04 | Regálový systém hl. 40cm | bm | 1,200 | 3 712,00 | 4 454,40 | |
| 31 | K | N14.05 | Regálový systém hl. 40cm | bm | 1,200 | 3 712,00 | 4 454,40 | |
| 32 | K | N15 | Nástěnná police | ks | 5,000 | 1 252,00 | 6 260,00 | |
| 33 | K | N16 | Skříň 60x120cm | ks | 2,000 | 6 815,00 | 13 630,00 | |
| 34 | K | N17 | Vestavná skříň | ks | 2,000 | 81 677,00 | 163 354,00 | |
| 35 | K | N18 | Vestavná skříň | ks | 7,000 | 43 720,00 | 306 040,00 | |
| 36 | K | N19 | Skříň 60x160cm | ks | 1,000 | 7 430,00 | 7 430,00 | |
| 37 | K | N20 | Koupelnová skříňka | ks | 18,000 | 5 081,00 | 91 458,00 | |
| 38 | K | N21 | Vestavná skříň | ks | 1,000 | 43 639,00 | 43 639,00 | |
| 39 | K | N22 | TV skříňka - antivandal | ks | 1,000 | 12 082,00 | 12 082,00 | |
| 40 | K | N23 | TV skříňka - antivandal | ks | 6,000 | 4 804,00 | 28 824,00 | |
| 41 | K | SN01 | Židle v pokojích | ks | 36,000 | 1 735,00 | 62 460,00 | |
| 42 | K | SN02 | Židle jídelní | ks | 36,000 | 1 735,00 | 62 460,00 | |
| 43 | K | SN03 | Kancelářské křeslo | ks | 4,000 | 9 702,00 | 38 808,00 | |
| 44 | K | SN04 | Židle | ks | 1,000 | 3 523,00 | 3 523,00 | |
| 45 | K | SN05 | Kancelářské křeslo | ks | 7,000 | 9 702,00 | 67 914,00 | |
| 46 | K | SN06 | Lavice | ks | 4,000 | 3 686,00 | 14 744,00 | |
| 47 | K | SN07 | Sedačka 3-místná | ks | 3,000 | 40 648,00 | 121 944,00 | |
| 48 | K | SN08 | Sedačka 2-místná | ks | 3,000 | 35 218,00 | 105 654,00 | |
| 49 | K | SN09 | Křeslo | ks | 6,000 | 20 324,00 | 121 944,00 | |
| 50 | K | ST01 | Stůl jídelní | ks | 9,000 | 4 563,00 | 41 067,00 | |

| PČ | Typ | Kód | Popis | MJ | Množství | J.cena [CZK] | Cena celkem [CZK] | Cenová soustava |
|----|-----|------|--------------------------|----|----------|--------------|-------------------|-----------------|
| 51 | K | ST02 | Stůl pracovní - ordinace | ks | 1,000 | 6 199,00 | 6 199,00 | |
| 52 | K | ST03 | Stůl pracovní - asistent | ks | 5,000 | 4 138,00 | 20 690,00 | |
| 53 | K | ST04 | Stůl pracovní - asistent | ks | 1,000 | 4 602,00 | 4 602,00 | |
| 54 | K | ST05 | Stůl pracovní - sestava | ks | 1,000 | 12 296,00 | 12 296,00 | |
| 55 | K | ST06 | Stůl pracovní - sesterna | ks | 1,000 | 5 573,00 | 5 573,00 | |
| 56 | K | ST07 | Stůl pracovní - sesterna | ks | 1,000 | 5 519,00 | 5 519,00 | |
| 57 | K | ST08 | Stolek konferenční | ks | 3,000 | 3 862,00 | 11 586,00 | |

V. Šubertová 6.4.2023

90
IČ

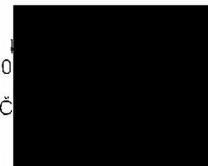

1

IV. Seznam poddodavatelů

| | |
|--|----------------------------------|
| Dodavatel prohlašuje, že [dodavatel zaškrtně příslušnou možnost] | |
| k plnění veřejné zakázky <i>nehodlá</i> využít poddodavatele, tzn. že veškeré plnění tvořící předmět smlouvy se zavazuje realizovat vlastními silami | NE |
| k plnění veřejné zakázky <i>hodlá</i> využít dále uvedené poddodavatele | ANO |
| Identifikační údaje poddodavatele | |
| Obchodní firma | Multibillard s.r.o. |
| IČO | 35814284 |
| Sídlo | Budmerice 1000, 900 86 Budmerice |
| Plnění, které bude poddodavatel realizovat | |
| Preukázanie Technickej kvalifikácie | |
| Jedná se o poddodavatele, kterým dodavatel prokazuje splnění části kvalifikačních předpokladů? | |
| ANO | |
| Jedná se o poddodavatele, který, ve smyslu článku 5k Nařízení Rady (EU) 2022/576 ze dne 8. dubna 2022, představuje více než 10% hodnoty zakázky? (ve vazbě na Nařízení Rady (EU) 2022/576 ze dne 8. dubna 2022, kterým se mění nařízení (EU) č. 833/2014 o omezujících opatřeních vzhledem k činnostem Ruska destabilizujícím situaci na Ukrajině - viz. článek. 1.4 Výzvy k podání nabídek) | |
| NE | |

Tabulku užije dodavatel tolikrát, kolik poddodavatelů hodlá při plnění veřejné zakázky využít.



Vysvětlení, změna, doplnění zadávacích podmínek č. 2 (Dodatečná informace č. 2)

Veřejná zakázka: BD Hajnice – dodávka interiéru

Identifikační údaje zadavatele:

Název **Královéhradecký kraj**
Sídlo Pivovarské náměstí 1245, 500 03 Hradec Králové
IČO 708 89 546
DIČ CZ 708 89 546
Zástupce Mgr. Martin Červíček, hejtman kraje

Kontaktní osoba ve věcech zadávacího řízení

- Ing. Lucie Jasinková, tel.: [REDACTED], e-mail: [REDACTED]

Profil zadavatele:

https://zakazky.cenakhk.cz/profile_display_2.html

Na profilu zadavatele v detailu veřejné zakázky je uveřejněna kompletní zadávací dokumentace včetně všech jejích příloh a případných změn.

Druh a režim veřejné zakázky:

Dle příslušných ustanovení zákona č. 134/2016 Sb., o zadávání veřejných zakázek, ve znění pozdějších předpisů, (dále též jen „ZZVZ“ nebo „zákon“) se jedná o veřejnou zakázku zadávanou ve zjednodušeném podlimitním řízení.

Zadavatel vydává v souladu s § 98 a § 99 ZZVZ vysvětlení, změnu a doplnění zadávacích podmínek bez předchozí žádosti dodavatele:

Zadavatel na základě žádosti uživatele objektu Barevné domky Hajnice provedl aktualizaci přílohy č. 4 výzvy k podání nabídek s názvem „Projektová dokumentace interiér“, a to v souboru s názvem „IN.50 - KNIHA SPECIFIKACÍ INTERIÉROVÝCH PRVKŮ“. Aktualizovaná příloha č. 4 s vyznačenými změnami je přílohou této dodatečné informace.

Na základě výše uvedených skutečností zadavatel rozhodl o prodloužení lhůty pro podání nabídek o celou její původní délku.

Nová lhůta pro podání nabídek končí dne 20. 3. 2023 v 10:00 hodin.

Toto vysvětlení zadávací dokumentace bude uveřejněno na profilu zadavatele na https://zakazky.cenakhk.cz/profile_display_2.html v detailu uvedené zakázky.

Přílohy:

Příloha č. 4 zadávacích podmínek – Projektová dokumentace interiér ve znění Dodatečné informace č. 2

V Hradci Králové dne 28. 2. 2023

Ing. Lucie Jasinková
oddělení veřejných zakázek
na základě pověření



Vysvětlení, změna, doplnění zadávacích podmínek č. 3 (Dodatečná informace č. 3)

Veřejná zakázka: BD Hajnice – dodávka interiéru

Identifikační údaje zadavatele:

Název **Královéhradecký kraj**
Sídlo Pivovarské náměstí 1245, 500 03 Hradec Králové
IČO 708 89 546
DIČ CZ 708 89 546
Zástupce Mgr. Martin Červíček, hejtman kraje

Kontaktní osoba ve věcech zadávacího řízení

- Ing. Lucie Jasinková, tel.: [REDACTED], e-mail: [REDACTED]

Profil zadavatele:

https://zakazky.cenakhk.cz/profile_display_2.html

Na profilu zadavatele v detailu veřejné zakázky je uveřejněna kompletní zadávací dokumentace včetně všech jejích příloh a případných změn.

Druh a režim veřejné zakázky:

Dle příslušných ustanovení zákona č. 134/2016 Sb., o zadávání veřejných zakázek, ve znění pozdějších předpisů, (dále též jen „ZZVZ“ nebo „zákon“) se jedná o veřejnou zakázku zadávanou ve zjednodušeném podlimitním řízení.

Zadavatel vydává v souladu s § 98 a § 99 ZZVZ vysvětlení, změnu a doplnění zadávacích podmínek:

Dotaz č. 1: V knize specifikací jsou pod položkami N106 až N109 navrženy skříně v rozměrech 102x55x200 cm. Toto jsou atypické rozměry. Jaká je možná odchylka od těchto rozměrů?

Odpověď na dotaz č. 1: Zadavatel připouští u položek N106 a N109 toleranci: -0 cm/+15 cm.

Přílohy Dodatečné informace č. 3:

Příloha č. 4 zadávacích podmínek – Projektová dokumentace interiéru ve znění Dodatečné informace č. 3

Na základě výše uvedených skutečností zadavatel rozhodl o přiměřeném prodloužení lhůty pro podání nabídek.

Nová lhůta pro podání nabídek končí dne 28. 3. 2023 v 10:00 hodin.

Toto vysvětlení zadávací dokumentace bude uveřejněno na profilu zadavatele na https://zakazky.cenakhk.cz/profile_display_2.html v detailu uvedené zakázky.

V Hradci Králové dne 8. 3. 2023

Ing. Lucie Jasinková
oddělení veřejných zakázek
na základě pověření



Vysvětlení, změna, doplnění zadávacích podmínek č. 4 (Dodatečná informace č. 4)

Veřejná zakázka: **BD Hajnice – dodávka interiéru**

Identifikační údaje zadavatele:

Název **Královéhradecký kraj**
 Sídlo Pivovarské náměstí 1245, 500 03 Hradec Králové
 IČO 708 89 546
 DIČ CZ 708 89 546
 Zástupce Mgr. Martin Červíček, hejtman kraje

Kontaktní osoba ve věcech zadávacího řízení

- Ing. Lucie Jasinková, tel.: [REDACTED] e-mail [REDACTED]

Profil zadavatele:

https://zakazky.cenakhk.cz/profile_display_2.html

Na profilu zadavatele v detailu veřejné zakázky je uveřejněna kompletní zadávací dokumentace včetně všech jejích příloh a případných změn.

Druh a režim veřejné zakázky:

Dle příslušných ustanovení zákona č. 134/2016 Sb., o zadávání veřejných zakázek, ve znění pozdějších předpisů, (dále též jen „ZZVZ“ nebo „zákon“) se jedná o veřejnou zakázku zadávanou ve zjednodušeném podlimitním řízení.

Zadavatel vydává v souladu s § 98 a § 99 ZZVZ vysvětlení, změnu a doplnění zadávacích podmínek:

Dotaz č. 1: Položka č. K03 – Lednice – pokoje – zde požadujete výšku lednice 74 cm, v této výšce ovšem nejsou lednice k dostání, je možno nějaká rozměrová tolerance?

Odpověď na dotaz č. 1: Zadavatel změnil technickou specifikaci pol. č. K03 Lednice – pokoje následovně:

| | | |
|------------------------|---|---|
| K03 (ZMĚNA) | Lednice - pokoje - vnitřní objem min. 50l - hlučnost max. 30dB - 2 police - led osvětlení - včetně mrazáku - lednice může být volně stojící i vestavná ve skřínce pod deskou. - zamykatelná skříňka, nebo samotná lednice <u>Rozměry musí pasovat do nábytkové soustavy N01</u> |  |
|------------------------|---|---|

Aktualizovaná příloha č. 4 zadávacích podmínek „Projektová dokumentace“ je přílohou této dodatečné informace.

Dotaz č. 2: Na základě našeho průzkumu na trhu Vás prosím o uvedení tolerance u položky K03 Lednice-pokoje. Vámi požadované parametry např. výška 74 cm, s mrazákem, nutnost vestavby jsou takřka nemožné. Zároveň Vás prosím o uvedení referenčního výrobku, který by Vaše požadavky uvedené v zadávací dokumentaci splňoval.

Odpověď na dotaz č. 2: viz odpověď na dotaz č. 1

Přílohy Dodatečné informace č. 4:

Příloha č. 4 zadávacích podmínek – Projektová dokumentace interiér ve znění Dodatečné informace č. 4

Na základě výše uvedených skutečností zadavatel rozhodl o přiměřeném prodloužení lhůty pro podání nabídek.

Nová lhůta pro podání nabídek končí dne 4. 4. 2023 v 10:00 hodin.

Toto vysvětlení zadávací dokumentace bude uveřejněno na profilu zadavatele na https://zakazky.cenakhk.cz/profile_display_2.html v detailu uvedené zakázky.

V Hradci Králové dne 15. 3. 2023

Ing. Lucie Jasinková
oddělení veřejných zakázek
na základě pověření



Vysvětlení, změna, doplnění zadávacích podmínek č. 5 (Dodatečná informace č. 5)

Veřejná zakázka: BD Hajnice – dodávka interiéru

Identifikační údaje zadavatele:

Název **Královéhradecký kraj**
Sídlo Pivovarské náměstí 1245, 500 03 Hradec Králové
IČO 708 89 546
DIČ CZ 708 89 546
Zástupce Mgr. Martin Červíček, hejtmán kraje

Kontaktní osoba ve věcech zadávacího řízení

- Ing. Lucie Jasinková, tel.: [REDACTED], e-mail: [REDACTED]

Profil zadavatele:

https://zakazky.cenakhk.cz/profile_display_2.html

Na profilu zadavatele v detailu veřejné zakázky je uveřejněna kompletní zadávací dokumentace včetně všech jejích příloh a případných změn.

Druh a režim veřejné zakázky:

Dle příslušných ustanovení zákona č. 134/2016 Sb., o zadávání veřejných zakázek, ve znění pozdějších předpisů, (dále též jen „ZZVZ“ nebo „zákon“) se jedná o veřejnou zakázku zadávanou ve zjednodušeném podlimitním řízení.

Zadavatel vydává v souladu s § 98 a § 99 ZZVZ vysvětlení, změnu a doplnění zadávacích podmínek:

Dotaz č. 1: Dobrý den, je možno zveřejnit požadovanou podobu skříněk pro TV N22 a N23?

Odpověď na dotaz č. 1: Podoba a funkčnost TV skříněk (položky N22 a N23) je popsána v knize specifikací. Nově zadavatel mění požadovaný počet skříněk pro položku N23 TV skříněka z původních 3 kusů **na 6 kusů**.

Aktualizované přílohy č. 3 - Soupis dodávek k ocenění (položkový rozpočet) a č. 4 zadávacích podmínek – Projektová dokumentace interiér s aktualizovaným souborem „Kniha specifikací interiérových prvků“ jsou přílohou této dodatečné informace.

Přílohy Dodatečné informace č. 5:

Příloha č. 3 zadávacích podmínek - Soupis dodávek k ocenění (položkový rozpočet)

Příloha č. 4 zadávacích podmínek – Projektová dokumentace interiér ve znění Dodatečné informace č. 5

Na základě výše uvedených skutečností zadavatel rozhodl o přiměřeném prodloužení lhůty pro podání nabídek.

Nová lhůta pro podání nabídek končí dne 6. 4. 2023 v 10:00 hodin.

Toto vysvětlení zadávací dokumentace bude uveřejněno na profilu zadavatele na https://zakazky.cenakhk.cz/profile_display_2.html v detailu uvedené zakázky.

V Hradci Králové dne 21. 3. 2023

Ing. Lucie Jasinková
oddělení veřejných zakázek
na základě pověření



Vysvětlení, změna, doplnění zadávacích podmínek č. 6 (Dodatečná informace č. 6)

Veřejná zakázka: **BD Hajnice – dodávka interiéru**

Identifikační údaje zadavatele:

Název **Královéhradecký kraj**
Sídlo Pivovarské náměstí 1245, 500 03 Hradec Králové
IČO 708 89 546
DIČ CZ 708 89 546
Zástupce Mgr. Martin Červíček, hejtman kraje

Kontaktní osoba ve věcech zadávacího řízení

- Ing. Lucie Jasinková, tel.: [REDACTED], e-mail: [REDACTED]

Profil zadavatele:

https://zakazky.cenakhk.cz/profile_display_2.html

Na profilu zadavatele v detailu veřejné zakázky je uveřejněna kompletní zadávací dokumentace včetně všech jejích příloh a případných změn.

Druh a režim veřejné zakázky:

Dle příslušných ustanovení zákona č. 134/2016 Sb., o zadávání veřejných zakázek, ve znění pozdějších předpisů, (dále též jen „ZZVZ“ nebo „zákon“) se jedná o veřejnou zakázku zadávanou ve zjednodušeném podlimitním řízení.

Zadavatel vydává v souladu s § 98 a § 99 ZZVZ vysvětlení, změnu a doplnění zadávacích podmínek:

Dotaz č. 1: V nejnovějším položkovém rozpočtu chybí část SO-03: Budova technického zázemí. Je to stále součástí zakázky, nebo již ne? A mění se předpokládaná hodnota veřejné zakázky, vzhledem k přidání počtu TV skříněk?

Odpověď na dotaz č. 1: Zadavatel v rámci Dodatečné informace č. 5 uveřejněné na profilu zadavatele EZAK dne 21. 3. 2023 zveřejnil neúplnou přílohu č. 3 zadávacích podmínek s názvem „Soupis dodávek k ocenění (položkový rozpočet)“, ve které chyběly položky k ocenění pro část SO-03: Budova technického zázemí. Část SO-03: Budova technického zázemí je stále součástí této veřejné zakázky, zadavatel provedl opravu přílohy č. 3 - Soupis dodávek k ocenění (položkový rozpočet) a přiložil ji k této Dodatečné informaci. Předpokládaná hodnota veřejné zakázky po navýšení počtu kusů u položky N23 TV skříňka se nemění.

Dotaz č. 2: Dne 21. 3. 2023 jste zveřejnili změnu zadávací dokumentace č. 5 s upraveným výkazem výměr ve znění DI č. 5. Tento výkaz výměr, ale neobsahuje část SO-03: Budova technického zázemí, jako v původním výkazu výměr. Prosím tedy o doplnění této části, nebo nebude již součástí dodávky?

Odpověď na dotaz č. 2: viz. odpověď na dotaz č. 1

Přílohy Dodatečné informace č. 6:

Příloha č. 3 zadávacích podmínek - Soupis dodávek k ocenění (položkový rozpočet) ve znění DI č. 6

Na základě výše uvedených skutečností zadavatel rozhodl o přiměřeném prodloužení lhůty pro podání nabídek.

Nová lhůta pro podání nabídek končí dne 11. 4. 2023 v 10:00 hodin.

Toto vysvětlení zadávací dokumentace bude uveřejněno na profilu zadavatele na https://zakazky.cenakhk.cz/profile_display_2.html v detailu uvedené zakázky.

V Hradci Králové dne 27. 3. 2023

Ing. Lucie Jasinková
oddělení veřejných zakázek
na základě pověření

SPLNOMOCNENIE

Splnomocniteľ:

Meno a priezvisko: Nicolas Michel Frédéric Jacquot

Rodné číslo: [REDACTED]

Číslo OP: [REDACTED]

Bytom: [REDACTED]

týmto splnomocňujem

Splnomocnenca:

Meno a priezvisko: Lubomír Müller

Rodné číslo: [REDACTED]

Číslo OP: [REDACTED]

Bytom: [REDACTED]

na úkony zastupovania v mene spoločnosti ID 4 DESIGN, s.r.o., 900 86 Budmerice 1000, IČO:44 456 221, IČDPH: SK2022722999

Budmerice, dňa 07.12.2022

[REDACTED]
vlastnoručný podpis splnomocnenca

[REDACTED]
vlastnoručný podpis splnomocniteľa

Podľa knihy na osvedčovanie č. **582/2022**

uznal podpis za vlastný : **Nicolas Michel Frédéric Jacquot**

rod. číslo: [REDACTED]

bytom: [REDACTED]

na tejto listine pred obcou Budmerice.

Totožnosť bola zistená zákonným spôsobom pobytový preukaz občana EÚ č. [REDACTED]

V Budmericiach dňa 07.12.2022

[REDACTED]
zodpovedný pracovník

Podľa knihy na osvedčovanie č. **583/2022**

uznal podpis za vlastný : **Eubomír Müller**

rod. číslo: [REDACTED]

bytom: [REDACTED]

na tejto listine pred obcou Budmerice.

Totožnosť bola zistená zákonným občiansky preukaz č. [REDACTED]

V Budmericiach dňa 07.12.2022

[REDACTED]
zodpovedný pracovník