

DODATEK č. 3

KE SMLOUVĚ O DÍLO ze dne 25. 11. 2020

(dále též jen „dodatek“ nebo „dodatek č. 3“)

(uzavřený v souladu s § 2586 a násl. zákona č. 89/2012 Sb., občanský zákoník, v platném znění (dále jen „občanský zákoník“))

Smluvní strany

Královéhradecký kraj

se sídlem: Pivovarské náměstí 1245, 500 03 Hradec Králové
zastoupený: Mgr. Martin Červíček, hejtman kraje
IČO: 708 89 546
Bankovní spojení: ██████████
Číslo účtu: ██████████
(dále též „objednatel“)

a

Společnost / podnikatel TOMIreko, s. r. o.

IČO: 28359216
DIČ: CZ28359216
se sídlem: Karlovo náměstí 48, 674 01 Třebíč
zastoupen: Milanem Šťastným, jednatelem
Ing. Tomášem Klinerem, jednatelem

bankovní spojení ██████████
číslo účtu ██████████
(dále též „zhotovitel“)

(objednatel a zhotovitel také dále společně jako „smluvní strany“)

Shora uvedené smluvní strany se dohodly na uzavření dodatku č. 3 (dále též jen „Dodatek“) ke smlouvě o dílo uzavřené dne 25. 11. 2020 (dále též jen „Smlouva“), která byla uzavřena se zhotovitelem jako vybraným dodavatelem veřejné zakázky s názvem „**Snížení energetické náročnosti budov v nemocnici Nový Bydžov**“.

1. Tento Dodatek je uzavírán dle čl. 16. odst. 2. původní smlouvy a v souladu se Směrnicí č. 3 Rady Královéhradeckého kraje, kterou se stanovuje postup Královéhradeckého kraje při zadávání veřejných zakázek, v souladu se zákonem č. 134/2016 Sb., o zadávání veřejných zakázek, v účinném znění (dále



EVROPSKÁ UNIE
Fond soudržnosti
Operační program Životní prostředí

těž jen „ZZVZ“), v souvislosti se vznikem „víceprací“ a „méněprací“ (ve smyslu ust. § 222 odst. 4 a 6 ZZVZ) a nezbytným prodloužením termínu plnění - změny podle Změnových listů č. 21 až č. 32. Jedná se o změny, které nebyly zahrnuty v původním závazku, avšak jsou nezbytné, přičemž nemění celkovou povahu zakázky.

2. Celkový cenový nárůst v souvislosti se změnami podle odst. 1. a dle předchozích dodatků k této smlouvě nepřesáhne 30 % původní hodnoty závazku.

Celková výše „víceprací“ dle § 222 odst. 4 ZZVZ činí 399.067 Kč bez DPH.

Celková výše „víceprací“ dle § 222 odst. 6 ZZVZ činí 424.633 Kč bez DPH.

Celková Hodnota „méněprací“ dle § 222 odst. 6 ZZVZ je 1.184 Kč bez DPH

Celková cena se tedy zvyšuje o 822.516 Kč bez DPH.

Veškeré změny dle odst. 1. tohoto dodatku jsou uvedeny v přílohách tohoto dodatku – změnový list č. 21 až 32.

3. Článek 7. **Cena díla** se mění následovně:

Článek 7. odst. 2 – dle výše uvedených změn nově zní:

celková cena 21.522.582,94 Kč bez DPH

celková výše DPH 4.519.742,42 Kč

celková cena 26.042.325,36 Kč s DPH

- **dílicí ceny** za předmět plnění dle čl. 5 odst. 2 této smlouvy, tedy **stavební práce A.1., A.2., B:**
-

A.1. celková cena 15.379.381,95 Kč bez DPH

celková výše DPH 3.229.670,21 Kč

celková cena 18.609.052,16 Kč s DPH

A.2. celková cena 4.079.862,13 Kč bez DPH

celková výše DPH 856.771,05 Kč

celková cena 4.936.633,18 Kč s DPH



EVROPSKÁ UNIE
Fond soudržnosti
Operační program Životní prostředí

B. celková cena 2.061.338,86 Kč bez DPH

celková výše DPH 432.881,16 Kč

celková cena 2.494.220,02 Kč s DPH

Ceny za předmět plnění dle čl. 5 odst. 5 této smlouvy, tedy **prostředky povinné publicity** k předmětu plnění A a B se nemění.

4. Článek 6 odst. 3 smlouvy se mění následovně:

Zhotovitel řádně zhotoví a předá dílo (stavbu) objednateli do **19 měsíců** od převzetí staveniště.

Nezbytnost této změny je zdůvodněna ve změnovém listu č. 32: Po demolici části kotelny měla být dle PD v této ploše provedena štěrková plocha. Na základě požadavku uživatele pro bezpečný průchod návštěvníků nemocnice a pro transport nepohyblivých pacientů na vozících v rámci areálu nemocnice bude proveden chodník podél objektu kotelny v šířce 1,5 m, ukončený palisádami vč. provedení odvodnění zpevněných ploch.

Na základě výše popsaných skutečností je nezbytné prodloužení termínu plnění o 2 měsíce.

5. Závěrečná ustanovení

1. Ostatní ustanovení smlouvy, pokud nejsou dotčena výše uvedenými změnami, se nemění.
2. Tento dodatek nabývá platnosti dnem podpisu oprávněnými zástupci obou smluvních stran. Smluvní strany souhlasí s uveřejněním dodatku v souladu s povinností stanovenou objednateli zákonem č. 134/2016 Sb., o zadávání veřejných zakázek, v účinném znění, v registru smluv ve smyslu zákona č. 340/2015 Sb., o zvláštních podmínkách účinnosti některých smluv, uveřejňování těchto smluv a o registru smluv (zákon o registru smluv), případně dle dalších právních předpisů upravujících povinnost uveřejnění dokumentů vztahujících se k plnění díla.
3. Smluvní strany shodně prohlašují, že se seznámily s celým obsahem tohoto dodatku včetně jeho příloh a s celým obsahem tohoto dodatku souhlasí. Zároveň prohlašují, že tento dodatek uzavřely svobodně, vážně, určitě a srozumitelně, nikoliv v tísní či nápadně nevýhodných podmínek a na důkaz tohoto připojují svoje elektronické podpisy.
4. Pokud bude tento Dodatek uzavírán v listinné podobě, bude vyhotoven ve čtyřech stejnopisech, objednatel obdrží tři a zhotovitel jedno vyhotovení.
5. O uzavření tohoto dodatku rozhodl na základě usnesení Rady Královéhradeckého kraje RK/13/514/2022 hejtman Královéhradeckého kraje.



EVROPSKÁ UNIE
Fond soudržnosti
Operační program Životní prostředí

Přílohy:

Změnový list č. č. 21 až č. 32., vč. položkových rozpočtů
Tabulka změny závazků s přílohou

Za objednatele:

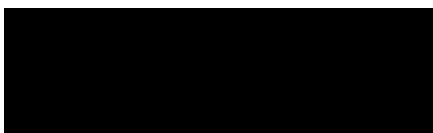

Mgr. Martin Červíček
hejtman

Za zhotovitele:

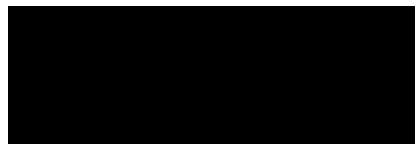

Ing. Tomáš Kliner
jednatel, TOMIreko, s.r.o.



EVROPSKÁ UNIE
Fond soudržnosti
Operační program Životní prostředí

ZMĚNY ZÁVAZKŮ ZE SMLOUVY

(ve smyslu § 222 zákona č. 134/2016 Sb. - Zákona o zadávání veřejných zakázek)

Název veřejné zakázky:

Snížení energetické náročnosti budov v nemocnici Nový Bydžov

§ 222 - TABULKA K ODSTAVCI 4

Původní smluvní cena (vstupní)	17 438 889,04 Kč bez DPH		
Vyhradil si zadavatel právo na vyhrazené změny závazku (opce)?	NE		
Druh veřejné zakázky	stavební práce		
Vícepráce (k odst. 4)	+ 201 255,00 Kč bez DPH	Dodatek č. 1	ANO
Méněpráce (k odst. 4)	- 9 169,00 Kč bez DPH		
Vícepráce (k odst. 4)	+ 108 002,00 Kč bez DPH	Dodatek č. 2	ANO
Méněpráce (k odst. 4)	- 37 559,00 Kč bez DPH		
Vícepráce (k odst. 4)	+ 399 067,00 Kč bez DPH	Dodatek č. 3	ANO
Méněpráce (k odst. 4)	- 0,00 Kč bez DPH		
		Dodatek č. 4	NE
Součet všech víceprací (k odst. 4)	+ 708 324,00 Kč bez DPH	POSOUZENÍ:	
Součet všech méněprací (k odst. 4)	- 46 728,00 Kč bez DPH		
Změna závazku ze smlouvy (absolutní hodnota)	755 052,00 Kč bez DPH	Nejedná se o podstatnou změnu závazku.	
a) (Změna ZzS) ≤ (limit nadlimitní VZ)	755 052 Kč ≤ 137 366 000 Kč		
b) (Změna ZzS / Smluvní cena) ≤ 15 %	4,33 % ≤ 15,00 %		

§ 222 - TABULKA K ODSTAVCI 5

Smluvní cena	17 438 889,04 Kč bez DPH		
Vícepráce (k odst. 5)	+ 0,00 Kč bez DPH	Dodatek č. 1	ANO
Méněpráce (k odst. 5)	- 0,00 Kč bez DPH		
Vícepráce (k odst. 5)	+ 0,00 Kč bez DPH	Dodatek č. 2	ANO
Méněpráce (k odst. 5)	- 0,00 Kč bez DPH		
Vícepráce (k odst. 5)	+ 0,00 Kč bez DPH	Dodatek č. 3	ANO
Méněpráce (k odst. 5)	- 0,00 Kč bez DPH		
Součet všech víceprací (k odst. 5)	+ 0,00 Kč bez DPH	POSOUZENÍ:	
Součet všech méněprací (k odst. 5)	- 0,00 Kč bez DPH		
Změna závazku ze smlouvy (absolutní hodnota)	0,00 Kč bez DPH	Nejedná se o podstatnou změnu závazku.	
c) (Změna ZzS / Smluvní cena) ≤ 50 %	0,00 % ≤ 50,00 %		

§ 222 - TABULKA K ODSTAVCI 6

Smluvní cena	17 438 889,04 Kč bez DPH		
Vícepráce (k odst. 6)	+ 42 081,36 Kč bez DPH	Dodatek č. 1	ANO
Méněpráce (6) související s vícepracemi	- 69 483,46 Kč bez DPH		
Méněpráce (6) nesouvisející s vícepracemi	- 0,00 Kč bez DPH		
Vícepráce (k odst. 6)	+ 3 106 115,00 Kč bez DPH	Dodatek č. 2	ANO
Méněpráce (6) související s vícepracemi	- 80 064,00 Kč bez DPH		
Méněpráce (6) nesouvisející s vícepracemi	- 0,00 Kč bez DPH		
Vícepráce (k odst. 6)	+ 424 633,00 Kč bez DPH		

Měněpráce (6) související s vícepracemi	- 1 184,00 Kč bez DPH	Dodatek č. 3	ANO
Měněpráce (6) nesouvisející s vícepracemi	- 0,00 Kč bez DPH		
Součet všech víceprací (k odst. 6)	+ 3 572 829,36 Kč bez DPH	POSOUZENÍ:	
Součet všech měněprací (k odst. 6) souvisejících s vícepracemi	- 150 731,46 Kč bez DPH		
Součet všech měněprací (k odst. 6) nesouvisejících s vícepracemi	- 0,00 Kč bez DPH		
Změna závazku ze smlouvy (absolutní hodnota)	3 723 560,82 Kč bez DPH	Nejedná se o podstatnou změnu závazku.	
c) (Změna ZzS / Smluvní cena) ≤ 50 %	21,35 % ≤ 50,00 %		

§ 222 - NAVÝŠENÍ = SOUHRN Z ODST. 5 A 6				
Smluvní cena	17 438 889,04 Kč bez DPH			
(5)	Všechny vícepráce (k odst. 5)	+ 0,00 Kč bez DPH	POSOUZENÍ:	
	Všechny měněpráce (k odst. 5) související s vícepracemi	- 0,00 Kč bez DPH		
(6)	Všechny vícepráce (k odst. 6)	+ 3 572 829,36 Kč bez DPH		
	Všechny měněpráce (k odst. 6) související s vícepracemi	- 150 731,46 Kč bez DPH		
Navýšení - souhrn z odst. 5, 6 (vícepráce po odečtení měněprací)		3 422 097,90 Kč bez DPH		Navýšení nepřekročí 30 %.
(9) (Navýšení / Smluvní cena) ≤ 30 %	19,62 % ≤ 30,00 %			

§ 222 - TABULKA K ODSTAVCI 7			
Cena původních (nahraz.) položek	0,00 Kč bez DPH	Dodatek č. 1	ANO
Cena nových položek	0,00 Kč bez DPH		
POSOUZENÍ:	0 Kč ≥ 0 Kč		
Rozdíl (měněpráce) (k odst. 7)	- 0,00 Kč bez DPH	Dodatek č. 2	ANO
Cena původních (nahraz.) položek	0,00 Kč bez DPH		
Cena nových položek	0,00 Kč bez DPH		
POSOUZENÍ:	0 Kč ≥ 0 Kč	Dodatek č. 3	ANO
Rozdíl (měněpráce) (k odst. 7)	- 0,00 Kč bez DPH		
Cena původních (nahraz.) položek	0,00 Kč bez DPH		
Cena nových položek	0,00 Kč bez DPH	Dodatek č. 3	ANO
POSOUZENÍ:	0 Kč ≥ 0 Kč		
Rozdíl (měněpráce) (k odst. 7)	- 0,00 Kč bez DPH		
Součet všech měněprací (k odst. 7)	- 0,00 Kč bez DPH		

SOUHRNNÁ TABULKA AKTUÁLNÍHO DODATKU	
Číslo aktuálního dodatku	3
Celková hodnota všech víceprací (aktuálního dodatku)	+ 823 700,00 Kč bez DPH
Celková hodnota všech měněprací (aktuálního dodatku)	- 1 184,00 Kč bez DPH
Celkové navýšení smluvní ceny (aktuálního dodatku)	822 516,00 Kč bez DPH

SOUHRNNÁ TABULKA VŠECH DODATKŮ	
--------------------------------	--

Původní smluvní cena (vstupní)	17 438 889,04 Kč bez DPH
Cena po navýšení z dodatku č. 1	17 603 572,94 Kč bez DPH
Cena po navýšení z dodatku č. 2	20 700 066,94 Kč bez DPH
Cena po navýšení z dodatku č. 3	21 522 582,94 Kč bez DPH
Současná cena se zahrnutím všech změn (bez DPH)	21 522 582,94 Kč bez DPH

Výpočet provedl/a: Jitka Brádlová

A: „Snížení energetické náročnosti budov v nemocnici Nový Bydžov – objekt č.p.493“

DODATEK č. 3

SoD	15 534 055,18 Kč
Cena celková vč. Dodatku č. 1 :	15 698 739,08 Kč
Cena celková vč. Dodatku č. 2 :	18 637 728,08 Kč
Cena celková vč. Dodatku č. 3 :	19 460 244,08 Kč

č.ZL	obsah změny	cena bez DPH	méněpráce	vícepráce	odstavec dle § 222 ZZVZ	stavební objekt
ZL.č.21	Odvod kondenzovaných vodních par a změna osazení chladícího zařízení m. č. 1.41	3 940,00 Kč	0,00 Kč	3 940,00 Kč	④	č.p. 493
ZL č.22	Výměna typu lapačů střešních splavenin	24 879,00 Kč	0,00 Kč	24 879,00 Kč	⑥	č.p. 493
ZL.č.23	Provedení úprav podlahy a stěn v zádveří	9 102,00 Kč	0,00 Kč	9 102,00 Kč	④	č.p. 493
ZL č.24	Úprava výškové úrovně přístřešku u vstupu do jídelny m.č. 1.25	14 809,00 Kč	0,00 Kč	14 809,00 Kč	⑥	č.p. 493
ZL č.25	Regulátory v kotelně a doplnění uzemnění	31 080,00 Kč	0,00 Kč	31 080,00 Kč	⑥	č.p. 493 - kotelna
ZL č.26	Navýšení počtu světel, zářivkových svítidel a pohybových čidel	19 728,00 Kč	0,00 Kč	19 728,00 Kč	④	č.p. 493
ZL č.27	Změna rozsahu zábran proti jiříčkám, doplnění dveřního stavěče u vstupu do jídelny a folie na dveře D 07	4 673,00 Kč	0,00 Kč	4 673,00 Kč	④	č.p. 493
ZL.č.28	Rozšíření venkovní rampy k m. č. 1.27	6 148,00 Kč	0,00 Kč	6 148,00 Kč	④	č.p. 493
ZL.č.29	Oprava venkovní plochy před vstupem do m. č. 1.09 z venkovního parkoviště	2 688,00 Kč	0,00 Kč	2 688,00 Kč	④	č.p. 493
ZL č.30	Provedení zásypů podzemních prostor po demolici části kotelny	287 704,00 Kč	0,00 Kč	287 704,00 Kč	⑥	č.p. 493 - kotelna
ZL č.31	Dodávka a montáž termostatických hlavic ÚT	64 977,00 Kč	1 184,00 Kč	66 161,00 Kč	⑥	č.p. 493
ZL č.32	Chodník a palisády u kotelny	352 788,00 Kč	0,00 Kč	352 788,00 Kč	④	č.p. 493 - kotelna
	Celkem odst. 4		0,00 Kč	399 067,00 Kč		
	Celkem odst. 5		0,00 Kč	0,00 Kč		
	Celkem odst. 6		1 184,00 Kč	424 633,00 Kč		
	Cena celkem ZL = DODATEK č. 3	822 516,00 Kč	1 184,00 Kč	823 700,00 Kč		

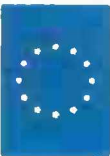

OSZNÁMENÍ ZMĚNY OPŽP 2014+ POS

číslo OZ: 021

Zhotovitel: TOMIreko,s.r.o., Karlovo nám.48, 674 1 Třebíč

Investor: Královéhradecký kraj Datum: 04.11.2021

Název akce: Snížení energetické náročnosti budov v nemocnici Nový Bydžov- objekt č.p. 493

Způsob odeslání / předání datům:	poštou	e-mailem	faxem	osobně
Odkazy na specifikaci: na výkresy: na rozpočtové podklady: na jinou část smlouvy				X

Předmět změny: Odvod zkondenzovaných vodních par a změna umístění chladicího zařízení u m. č. 1.41

Popis a zdůvodnění změny:

U VZT potrubí z kuchyně dochází ke kondenzaci odváděného vzduchu, na základě požadavku uživatele bylo provedeno napojení kondenzačního potrubí do venkovního dešťového svodu. Na základě požadavku uživatele byla provedena změna umístění chladicího zařízení u m. č. 1.41 z provozních důvodů.

Počet připojených listů specifikací: 3 ks

Důvod vícepráce / méněpráce: -
Zde jednoznačně uvést vazbu na zákon 134/2016 o zadávání veřejných zakázek. Zvláště pak § 222, změna závazku ze smlouvy na veřejnou zakázku.

odstavec 4, § 222	odstavec 5, § 222	odstavec 6, § 222	odstavec 7, § 222
X			

Oznámení vydává:

TOMIreko,s.r.o., Karlovo nám.48, Třebíč
zhotovitel stavby
ing. Josef Dvořák –

Stanovisko technického dozoru stavby: Souhlasím

Stanovisko projektanta stavby: Souhlasím

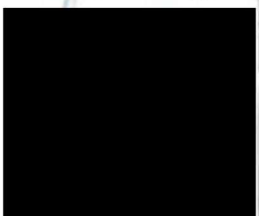

Stanovisko energetického specialisty: nerelevantní

Příloha: - rozpočet ZI 021



ZMĚNOVÝ LIST OPŽP 2014+PO5

Číslo ZL 021



Zhotovitel: TOMIREKO,s.r.o., Karlovo nám.48, Třebíč
Změnový list vystavil: Ing. Josef Dvořák
Datum: 04.11.2021

Podepsaní zmocněnci potvrzují v souladu se Smlouvou o dílo tuto změnu rozsahu díla:

Předmět změny: Odvod zkondenzovaných vodních par a změna umístění chladicího zařízení u m. č. 1.41

Popis a zdůvodnění změny:

U VZT potrubí z kuchyně dochází ke kondenzaci odváděného vzduchu, na základě požadavku uživatele bylo provedeno napojení kondenzačního potrubí do venkovního dešťového svodu. Na základě požadavku uživatele byla provedena změna umístění chladicího zařízení u m. č. 1.41 z provozních důvodů.

Počet připojených listů specifikací: 3 listy rozpočet	Počet připojených výkresů:
Cena méněprací bez DPH: 0,- Kč	Cena víceprací bez DPH: 3.940,00 Kč
Výsledná cena změny bez DPH: 3.940,00 Kč	Nově sjednaná lhůta dokončení díla: <u>beze změny</u>
Veškeré práce budou splňovat podmínky smlouvy o dílo a budou provedeny ve stejné úrovni co do jakosti materiálů, provedení apod. tak, jak požaduje nebo předpokládá Dokumentace zakázky pro celé dílo.	
Podpis zmocněnce objednatele: 	Podpis zmocněnce zhotovitele: 
Datum: 04.11.2021	Datum: 04.11.2021

Za odbor ochrany ovzduší a OZE Státního fondu životního prostředí ČR:

Ověřil souvislost s realizovaným projektem (PMI projektu):

Posoudil způsobilost/nezpůsobilost výdajů (ředitel OOO a OZE):

Položkový rozpočet stavby

Stavba: **1134.1** SEN budov v nemocnici Nový Bydžov- objekt č.p.493 - A1 -
dod.č.3

Objekt: **SO 01** Architektonicko- stavební řešení

Rozpočet: **21** Úpravy VZT a klimatizace

Objednatel: **Královéhradecký kraj** IČO: 70889546

Pivovarské náměstí 1245/2 DIČ: CZ70889546

50003 Hradec Králové

Zhotovitel: **TOMIreko, s.r.o.** IČO: 28359216

Karlovo nám. 48/37 DIČ: CZ28559216

67401 Třebíč

Vypracoval:

Rozpis ceny		Celkem	
HSV			0
PSV			0
MON			3 940
Vedlejší náklady			0
Ostatní náklady			0
Celkem			3 940

Rekapitulace daní

Základ pro sníženou DPH	15 %		0 CZK
Snížená DPH	15 %		0 CZK
Základ pro základní DPH	21 %		3 940 CZK
Základní DPH	21 %		827 CZK
Zaokrouhlení			0 CZK

Cena celkem s DPH 4 767 CZK

v _____ dne _____

 Za zhotovitele

Za objednatele

Rekapitulace dílů

Číslo	Název	Typ dílu			Celkem	%
M24	Montáže vzduchotechnických zařízení	MON			3 940	100
Cena celkem					3 940	100

Položkový rozpočet

S:	1134.1	SEN budov v nemocnici Nový Bydžov- objekt č.p 493 - A1 - změny
O:	SO 01	Architektonicko- stavební řešení
R:	21	Úpravy VZT a klimatizace

P. č.	Číslo položky	Název položky	MJ	Množství	Cena / MJ	Celkem
Díl: pův. pol. M24						
Montáže vzduchotechnických zařízení						
1	nová pol. M241122	Úprava a odvození odřahu VZT z kuchyně	kus	1,00000	2 680,00	2 680,00
2	nová pol. M241123	Úprava osazení chladicího zařízení u mč. 1.41 - odpadů	ks	1,00000	1 260,00	1 260,00
						3 940,00



OSZNÁMENÍ ZMĚNY OPŽP 2014+ POS

číslo OZ: 022

Zhotovitel: TOMIreko, s.r.o., Karlovo nám.48, 674 1 Třebíč

Investor: Královéhradecký kraj Datum: 18.11.2021

Název akce: Snížení energetické náročnosti budov v nemocnici Nový Bydžov- objekt č.p. 493

Způsob odeslání / předání datum:	poštou	e-mailem	faxem	osobně
				X

Odkazy na specifikaci: na výkresy: na rozpočtové podklady: na jinou část smlouvy	
Rozpočet ZL 022	

Předmět změny: Výměna typu lapačů střešních splavenin na svodové potrubí

Popis a zdůvodnění změny:

Při realizaci bylo zjištěno, že stávající litinové lapače jsou cca 1 m pod terén. Tyto lapače bylo nutno vybourat (větší rozsah než byl původně předpokládán vč. obetonování) a osadit nový typ střešních lapačů, aby odvodnění bylo funkční.

Počet připojených listů specifikaci: - 3 ks

Důvod vícepráce / méněpráce: -
Zde *jednoznačně uvést vazbu na zákon 134/2016 o zadávání veřejných zakázek. Zvláště pak § 222, změna závazku ze smlouvy na veřejnou zakázku.*

odstavec 4, § 222	odstavec 5, § 222	odstavec 6, § 222	odstavec 7, § 222
		X	

Oznámení vydává:

TOMIreko, s.r.o., Karlovo nám.48, Třebíč
zhotovitel stavby
ing. Josef Dvořák [redacted]

Stanovisko technického dozoru stavby: Souhlasím

Stanovisko projektanta stavby: Souhlasím

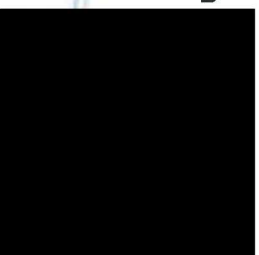

Stanovisko energetického specialisty: nerelevantní

Příloha: - rozpočet ZL 022



ZMĚNOVÝ LIST OPŽP 2014+PO5

číslo ZL 022

Zhotovitel:	TOMIreko,s.r.o., Karlovo nám.48, Třebíč
Změnový list vystavil:	Ing. Josef Dvořák
Datum:	18.11.2021

Podepsaní zmocněnci potvrzují v souladu se Smlouvou o dílo tuto změnu rozsahu díla:

Předmět změny: Výměna typu lapačů střešních splavenin na svodové potrubí



Popis a zdůvodnění změny:

Při realizaci bylo zjištěno, že stávající litinové lapače jsou cca 1 m pod terén. Tyto lapače bylo nutno vybourat (větší rozsah než byl původně předpokládán vč. obetonování) a osadit nový typ střešních lapačů tak, aby napojení bylo funkční.

Počet připojených listů specifikací: 3 listy rozpočet	Počet připojených výkresů:
Cena méněprací bez DPH: 0,- Kč	Cena víceprací bez DPH: 24.879,00 Kč

Výsledná cena změny bez DPH: Nově sjednaná lhůta dokončení díla: beze změny
24.879,00 Kč

Veškeré práce budou splňovat podmínky smlouvy o dílo a budou provedeny ve stejné úrovni co do jakosti materiálů, provedení apod. tak, jak požaduje nebo předpokládá Dokumentace zakázky pro celé dílo.

Podpis zmocněnce objednatele:	Podpis zmocněnce zhotovitele:
	
Datum: 18.11.2021	Datum: 18.11.2021

Za odbor ochrany ovzduší a OZE Státního fondu životního prostředí ČR:

Ověřil souvislost s realizovaným projektem (PM projektu):

Posoudil způsobilost/nezpůsobilost výdajů (ředitel OOO a OZE):

Položkový rozpočet stavby

Stavba: **1134.1** SEN budov v nemocnici Nový Bydžov- objekt č.p.493 - A1 -

dod.č.3

Objekt: **SO 01** Architektonicko- stavební řešení

Rozpočet: **22** Výměna typu lapačů střešních splavenin

Objednatel: **Královéhradecký kraj**

IČO: 70889546

Pivovarské náměstí 1245/2

DIČ: CZ70889546

50003 Hradec Králové

Zhotovitel: **TOMIreko, s.r.o.**

IČO: 28359216

Karlovo nám. 48/37

DIČ: CZ28559216

67401 Třebíč

Vypracoval:

Rozpis ceny		Celkem	
HSV			0,00
PSV			24 879
MON			0
Vedlejší náklady			0
Ostatní náklady			0
Celkem			24 879

Rekapitulace daní

Základ pro sníženou DPH	15 %		0 CZK
Snížená DPH	15 %		0 CZK
Základ pro základní DPH	21 %		24 879 CZK
Základní DPH	21 %		5 224 CZK
Zaokrouhlení			0 CZK

Cena celkem s DPH 30 103 CZK

v



dne

Za zhotovitele

Za objednatele

Rekapitulace dílů

Číslo	Název	Typ dílu			Celkem	%
721	Vnitřní kanalizace	PSV			24 879	100
Cena celkem					24 879	100

Položkový rozpočet

S:	1134.1	SEN budov v nemocnici Nový Bydžov- objekt č.p.493 - A1 - změny
O:	SO 01	Architektonicko- stavební řešení
R:	22	Výměna typu lapačů sřešních splavenin

P. č.	Číslo položky	Název položky	MJ	Množství	Cena / MJ	Celkem
Díl: pův. pol. 721 Vnitřní kanalizace						24 878,52
1	nová pol. 721242111R00	Lapač sřešních splavenin PP HL660 D 110 mm dodávka+montáž	kus	9,000000	1 139,00	10 251,00
2	nová pol. 721.01	Vybourání starého lapače litina hl. cca 1 m, vč. zemních prací a zpětné úpravy	ks	9,000000	1 850,00	16 650,00
3	pol 128-493 764242110R00	Lapač sřešních splavenin včetně úpravy napojení, na stávající kanalizaci - posun dle tloušky ZS	kus	-9,000000	224,72	-2 022,48

dle výpisu klampířských konstrukcí :

k24 : -8

k26 : -1

-8,000000

-1,000000

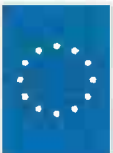

OZNÁMENÍ ZMĚNY OPŽP 2014+ PO5

číslo OZ: 023

Zhotovitel: TOMIreko, s.r.o., Karlovo nám.48, 674 1 Třebíč

Investor: Královéhradecký kraj Datum: 09.12.2021

Název akce: Snížení energetické náročnosti budov v nemocnici Nový Bydžov - objekt č.p. 493

Způsob odeslání / předání datum:	poštou	e-mailem	faxem	osobně
				X

Odkazy na specifikaci: na výkresy: na rozpočtové podklady: na jinou část smlouvy	
	Rozpočet ZL 023

Předmět změny: Provedení úpravy podlahy a stěn v zádveří m. č. 1.22 – jídelna – mezi dveřmi D06 a D06a

Popis a zdůvodnění změny:

Mezi dveřmi D06 a D06a byla nestejná výšková úroveň, byl proveden cementový potěr ve spádu.

Na žádost objednatele byla opravena omítka stěn v zádveří, stav dle PD byl původní břizolitová venkovní omítka.

Počet připojených listů specifikací: _____ 3 ks

Důvod vícepráce / méněpráce: -

Zde jednoznačně uvést vazbu na zákon 134/2016 o zadávání veřejných zakázek. Zvláště pak § 222, změna závazku ze smlouvy na veřejnou zakázku.

Odstavec 4, § 222 X	odstavec 5, § 222	odstavec 6, § 222	odstavec 7, § 222

Oznámení vydává:

TOMIreko, s.r.o., Karlovo nám.48, Třebíč
zhotovitel stavby
ing. Josef Dvořák — [REDACTED]

Stanovisko technického dozoru stavby: Souhlasím

Stanovisko projektanta stavby: Souhlasím

Stanovisko energetického specialisty: nerelevantní

Příloha: - rozpočet ZL 023



ZMĚNOVÝ LIST OPŽP 2014+PO5

číslo ZL 023

Zhotovitel: TOMIreko,s.r.o., Karlovo nám.48, Třebíč
Změnový list vystavil: Ing. Josef Dvořák
Datum: 09.12.2021

Podepsaní zmocněnci potvrzují v souladu se Smlouvou o dílo tuto změnu rozsahu díla:

Předmět změny: Provedení úpravy podlahy a stěn v zádveří m.č. 1.22 – jídelna – mezi dveřmi D06 a D06a

Popis a zdůvodnění změny:

Mezi dveřmi D06 a D06a byla nestejná výšková úroveň, byl proveden cementový potěr ve spádu.

Na žádost objednatele byla opravena omítka stěn v zádveří, stav dle PD byl původní břízolitová venkovní omítka.

Počet připojených listů specifikací: 3 listů rozpočet	Počet připojených výkresů:
Cena měněprací bez DPH: 0,- Kč	Cena víceprací bez DPH: 9.102,00 Kč
Výsledná cena změny bez DPH: 9.102,00 Kč	Nově sjednaná lhůta dokončení díla: <u>beze změny</u>

Veškeré práce budou splňovat podmínky smlouvy o dílo a budou provedeny ve stejné úrovni co do jakosti materiálů, provedení apod. tak, jak požaduje nebo předpokládá Dokumentace zakázky pro celé dílo.

Podpis zmocněnce objednatele: _____
Podpis zmocněnce zhotovitele: _____

Datum: 09.12.2021 Datum: 09.12.2021

Za odbor ochrany ovzduší a OZE Státního fondu životního prostředí ČR:

Ověřil souvislost s realizovaným projektem (PM projektu):

Posoudil způsobilost/nezpůsobilost výdajů (ředitel OOO a OZE):

Položkový rozpočet stavby

Stavba: **1134.1** SEN budov v nemocnici Nový Bydžov - objekt č.p.493 - A1 -
dod.č.3

Objekt: **SO 01** Architektonicko- stavební řešení

Rozpočet: **23** Provedení úpravy podlahy a stěn v zádveři m. č. 1.22 – jídelna – mezi dveřmi D06 a D06a

Objednatel: **Královéhradecký kraj** IČO: 70889546

Pivovarské náměstí 1245/2 DIČ: CZ70889546

50003 Hradec Králové

Zhotovitel: **TOMIreko, s.r.o.** IČO: 28359216

Karlovo nám. 48/37 DIČ: CZ28359216

67401 Třebíč

Vypracoval:

Rozpis ceny	Celkem	
HSV		7 752
PSV		1 350
MON		0
Vedlejší náklady		0
Ostatní náklady		0
Celkem		9 102

Rekapitulace daní

Základ pro sníženou DPH	15 %		0 CZK
Snížená DPH	15 %		0 CZK
Základ pro základní DPH	21 %		9 102 CZK
Základní DPH	21 %		1 912 CZK
Zaokrouhlení			0 CZK

Cena celkem s DPH 11 014 CZK

v

dne

Za zhotovitele

Za objednatele

Rekapitulace dílů

Číslo	Název	Typ dílu		
4	Vodorovné konstrukce	HSV		
61	Úpravy povrchů vnitřní	HSV		
94	Lešení a stavební výtahy	HSV		
99	Staveništní přesun hmot	HSV		
784	Malby	PSV		
Cena celkem				

Položkový rozpočet

S:	1134.1	SEN budov v nemocnici Nový Bydžov- objekt č.p.493 - A1 - změny
O:	SO 01	Architektonicko- stavební řešení
R:	23	Provedení úpravy podlahy a stěn v zádveři m. č. 1.22 – jídelna – mezi dveřmi D06 a D06a

P.č.	Číslo položky	Název položky	MJ	Množství	Cena / MJ	Celkem
Díl: pův. pol. 4 Vodovrné konstrukce						
1	nová pol.	45745111R00 Cementový potěr tl.do 4 cm bez vložky	m2	3,60000	275,50	991,80
		vytvoření spádu : 1,01*3,2+1,51*0,2		3,53400		
		0,066		0,06600		

Díl:	61	Úpravy povrchů vnitřní	5 991,45			
2	nová pol.	612471411R00 Úprava vnitřních stěn aktivovaným štukem	m2	15,00000	162,00	2 430,00
		zádveří před jídelnou zaměštanců :		19,21480		
		(1,01*2+3,07)*3,32+0,3*(1,32+3,2*2)		-4,22400		
		mezi DO6 aD06a : -1,32*3,2		0,00920		
		0,0092		0,00920		

3	nová pol.	612481211RU1 Montáž výtuzné síťe(perlinky)do stěrky-vnit.stěny včetně výtuzné síťe a stěrkového tmelu	m2	15,00000	199,83	2 997,45
		zádveří před jídelnou zaměštanců :		19,21480		
		(1,01*2+3,07)*3,32+0,3*(1,32+3,2*2)		-4,22400		
		mezi DO6 aD06a : -1,32*3,2		0,00920		
		0,0092		0,00920		

4	nová pol.	612413101R00 Penetrační nátěr savých podkladů, slož 1-2	m2	15,00000	37,60	564,00
		Lešení lehké pomocné, výška podlahy do 1,2 m	m2	6,20000	105,24	652,49
		zádveří před jídelnou zaměštanců : (1,01*2+3,07)*3,32+0,3*(1,32+3,2*2)		-4,22400		
		mezi DO6 aD06a : -1,32*3,2		0,00920		
		0,0092		0,00920		

Díl:	94	Lešení a stavební vřtahy	652,49			
6	pol. 73-493	999281211R00 Přesun hmot, opravy vněj. plášťů výšky do 25 m	m2	0,49028	238,00	116,69
Díl: 784 Malby						
7	pol. 199-493	784161601R00 Příprava povrchu Penetrace (napouštění) podkladu disperzní, jednonásobná	m2	15,00000	24,10	361,50
		zádveří před jídelnou zaměštanců :		19,21480		
		(1,01*2+3,07)*3,32+0,3*(1,32+3,2*2)		-4,22400		
		mezi DO6 aD06a : -1,32*3,2		0,00920		
		0,0092		0,00920		

8	pol. 200-493	784165512R00 Malby z malířských směsí otluvzdorných, , bělost 93 %, dvojnásobně	m2	15,00000	65,90	988,50
Aktualizace-Původní název:						
		Malba tekutá , bílá, bez penetrace, 2 x		19,21480		
		zádveří před jídelnou zaměštanců :		-4,22400		
		(1,01*2+3,07)*3,32+0,3*(1,32+3,2*2)		0,00920		
		mezi DO6 aD06a : -1,32*3,2		0,00920		
		0,0092		0,00920		



OZNÁMENÍ ZMĚNY OPŽP 2014+ POS

číslo OZ: 024

Zhotovitel: TOMIreko,s.r.o., Karlovo nám.48, 674 1 Třebíč

Investor: Královéhradecký kraj

Datum: 09.12.2021

Název akce: Snižení energetické náročnosti budov v nemocnici Nový Bydžov- objekt č.p. 493

Způsob odeslání / předání datum:	poštou	e-mailem	faxem	osobně
Odkazy na specifikaci: na výkresy:				
na rozpočtové podklady:				
na jinou část smlouvy				

Předmět změny: Úprava výškové úrovně příštířešku u vstupu do jídelny m. č. 1.25 resp. 1.22

Popis a zdůvodnění změny:

Při realizaci bylo zjištěno, že PD neuvažovala změnu výškové úrovně kce příštířešku v návaznosti na zateplení objektu. Konstrukce příštířešku byla pozvednuta tak, aby bylo zajištěno odvodnění příštířešku. Byly doplněny potřebné klempířské prvky – žlaby a svody

Počet připojených listů specifikací: 3 ks

Důvod vícepráce / méněpráce: -

Zde jednoznačně uvést vazbu na zákon 134/2016 o zadávání veřejných zakázek. Zvláště pak § 222, změna závazku ze smlouvy na veřejnou zakázku.

odstavec 4, § 222	odstavec 5, § 222	odstavec 6, § 222	odstavec 7, § 222
		X	

Oznámení vydává:

TOMIreko,s.r.o., Karlovo nám.48, Třebíč
zhotovitel stavby
ing. Josef Dvořák

Stanovisko technického dozoru stavby: Souhlasím

Stanovisko projektanta stavby: Souhlasím

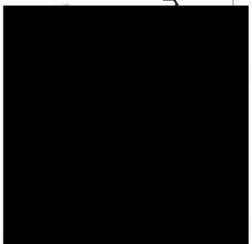

Stanovisko energetického specialisty: nerelevantní

Příloha: - rozpočet ZL 024



ZMĚNOVÝ LIST OPŽP 2014+POS

Číslo ZL 024

Zhotovitel: TOMIreko,s.r.o., Karlovo nám.48, Třebíč

Změnový list vystavil: Ing. Josef Dvořák



Datum: 09.12.2021

Podepsaní zmocněnci potvrzují v souladu se Smlouvou o dílo tuto změnu rozsahu díla:

Předmět změny: Úprava výškové úrovně přístřešku u vstupu do jídelny m. č. 1.25 resp. 1.22

Popis a zdůvodnění změny:

Při realizaci bylo zjištěno, že PD neuvažovala změnu výškové úrovně kce přístřešku v návaznosti na zateplení objektu. Konstrukce přístřešku byla pozvednuta tak, aby bylo zajištěno odvodnění přístřešku. Byly doplněny potřebné klempířské prvky – žlaby a svody

Počet připojených listů specifikací: 3 listy rozpočet	Počet připojených výkresů:
Cena méněprací bez DPH: 0,- Kč	Cena víceprací bez DPH: 14.809,00 Kč
Výsledná cena změny bez DPH: 14.809,00 Kč	Nově sjednaná lhůta dokončení díla: <u>beze změny</u>
Veškeré práce budou splňovat podmínky smlouvy o dílo a budou provedeny ve stejné úrovni co do jakosti materiálů, provedení apod. tak, jak požaduje nebo předpokládá Dokumentace zakázky pro celé dílo.	
Podpis zmocněnce objednatele: 	Podpis zmocněnce zhotovitele: 
Datum: 09.12.2021	Datum: 09.12.2021

Za odbor ochrany ovzduší a OZE Státního fondu životního prostředí ČR:

Ověřil souvislost s realizovaným projektem (PM projektu):

Posoudil způsobilost/nezpůsobilost výdajů (ředitel OOO a OZE):

Položkový rozpočet stavby

Stavba: 1134.1 SEN budov v nemocnici Nový Bydžov- objekt č.p.493 - A1 -
dod.č.3

Objekt: SO 01 Architektonicko- stavební řešení

Rozpočet: 24 Úpravy stříšky před vstupem do mč. 1.25 resp. 1.22 - zajištění odvodnění

Objednatel: Královéhradecký kraj IČO: 70889546

Pivovarské náměstí 1245/2 DIČ: CZ70889546

50003 Hradec Králové

Zhotovitel: TOMIreko, s.r.o. IČO: 28359216

Karlovo nám. 48/37 DIČ: CZ28359216

67401 Třebíč

Vypracoval:

Rozpis ceny		Celkem	
HSV			0
PSV			14 809
MON			0
Vedlejší náklady			0
Ostatní náklady			0
Celkem			14 809

Rekapitulace daní

Základ pro sníženou DPH	15 %		0 CZK
Snížená DPH	15 %		0 CZK
Základ pro základní DPH	21 %		14 809 CZK
Základní DPH	21 %		3 110 CZK
Zaokrouhlení			0 CZK

Cena celkem s DPH 17 919 CZK

v

dne

Za zhotovitele

Za objednatele

Rekapitulace dílů

Číslo	Název	Typ dílu			Celkem	%
762	Konstrukce tesacíské	PSV			6 631	45
764	Konstrukce klempířské	PSV			8 179	55
Cena celkem					14 809	100

Položkový rozpočet

S:	1134.1	SEN budov v nemocnici Nový Bydžov- objekt č.p.493 - A1 - změny
O:	SO 01	Architektoniko- stavební řešení
R:	24	Úpravy stříšky před vstupem do mč. 1.25 resp. 1.22 - zajištění odvodnění

P.č.	Číslo položky	Název položky	MJ	Množství	Cena / MJ	Celkem
Díl: pův. pol. 762 Konstrukce tesařské						
1	nová pol. 762712120RT2	Montáž vázaných konstrukcí hraněných - podložení stříšky včetně dodávky řeziva, hranoly 6/8	m	15,00000	415,00	6 225,00
		zvýšení úrovně stříšky z polykarbonátu před vstupem do jídelny : 15		15,00000		
2	nová pol. 762795000R00	Spojovací prostředky pro vázané konstrukce	m ³	0,30000	813,00	243,90
		10*0,10*0,14		0,14000		
		10*0,18*0,08		0,14000		
		0,016		0,01600		
3	pol.16 - ZL6 998762202R00	Présun hmot pro tesařské konstrukce, výšky do 12 m	%	64,68900	2,50	161,72
Díl: 764 Konstrukce klempířské						
4	nová pol. 764391210R00	Závětná lišta z Pz plechu, řš 250 mm	m	2,50000	388,00	970,00
5	pol.133-493 764908109R00	Odpadní trouby kruhové, průměr 100 mm, z pozinkovaného plechu s povrchem z polyestru, v barvě hnědé, dodávka a montáž	m	1,50000	774,86	1 162,29
		nastavení - prodloužení výřezu : 1,5		1,50000		
6	pol.121-493 764908104R00	Zlaby podokapní půlkruhové, z pozinkovaného plechu s povrchovou úpravou z polyestru v barvě hnědé, průměr 125 mm, dodávka a montáž	m	7,50000	522,58	3 919,35
		rovroběžně s fasádou : 5		5,00000		
		kolmo k fasádě : 2,5		2,50000		
7	pol.133-493 764908108R01	Odpadní trouby kruhové, D 90 mm, ocel, žárově pozink plech poplastovaný	m	5,00000	408,10	2 040,50
8	pol.141-493 998764102R00	Présun hmot pro klempířské konstr., výšky do 12 m	t	0,04085	2 117,88	86,52



OZNÁMENÍ ZMĚNY OPŽP 2014+ PO5

číslo OZ: 025

Zhotovitel: TOMIreko,s.r.o., Karlovo nám.48, 674 1 Třebíč

Investor: Královéhradecký kraj Datum: 20.01.2022

Název akce: Snížení energetické náročnosti budov v nemocnici Nový Bydžov- objekt č.p. 493 - kotelna

Způsob odeslání / předání datum:	poštou	e-mailem	faxem	osobně
				X

Odkazy na specifikaci: na výkresy: na rozpočtové podklady: na jinou část smlouvy	
	Rozpočet ZI 025

Předmět změny: Regulařory v kotelně + doplnění uzemnění

Popis a zdůvodnění změny:

Musí být provedena změna typu regulařorů, došlo k navýšení spotřeby plynu mezi dobou zpracování PD a dobou realizace.

Dále bylo nutno doplnit a propojit uzemnění objektu, po vybourání jeho části – nebylo součástí PD.

Počet připojených listů specifikací: 3 ks

Důvod vícepráce / méněpráce: -

Zde jednoznačně uvést vazbu na zákon 134/2016 o zadávání veřejných zakázek. Zvláště pak § 222, změna závazku ze smlouvy na veřejnou zakázku.

odstavec 4, § 222	odstavec 5, § 222	odstavec 6, § 222	odstavec 7, § 222
		X	

Oznámení vydává:

TOMIreko,s.r.o., Karlovo nám.48, Třebíč
zhotovitel stavby
ing. Josef Dvořák

Stanovisko technického dozoru stavby: Souhlasím

Stanovisko projektanta stavby: Souhlasím



Stanovisko energetického specialisty: nerelevantní

Příloha: - rozpočet ZL 025



ZMĚNOVÝ LIST OPŽP 2014+PO5

číslo ZL 025

Zhotovitel: TOMIreko,s.r.o., Karlovo nám.48, Třebíč

Změnový list vystavil: Ing. Josef Dvořák

Datum: 20.01.2022

Podepsaní zmocněnci potvrzují v souladu se Smlouvou o dílo tuto změnu rozsahu díla:

Předmět změny: Regulátory v kotelně + doplnění uzemnění

Popis a zdůvodnění změny:

Musí být provedena změna typu regulátorů, došlo k navýšení spotřeby plynu mezi dobou zpracování PD a dobou realizace.

Dále bylo nutno doplnit a propojit uzemnění objektu, po vybourání jeho části – nebylo součástí PD.

Počet přípojených listů specifikací: 3 listy rozpočet Počet přípojených výkresů:

Cena méněprací bez DPH: 0,- Kč Cena víceprací bez DPH: 31.080,00 Kč

Výsledná cena změny bez DPH: 31.080,00 Kč Nově sjednaná lhůta dokončení díla: beze změny

Veškeré práce budou splňovat podmínky smlouvy o dílo a budou provedeny ve stejné úrovni co do jakosti materiálů, provedení apod. tak, jak požaduje nebo předpokládá Dokumentace zakázky pro celé dílo.

Podpis zmocněnce objednatele: Podpis zmocněnce zhotovitele:

Datum: 20.01.2022

Datum: 20.01.2022

Za odbor ochrany ovzduší a OZE Státního fondu životního prostředí ČR

Ověřil souvislost s realizovaným projektem (PM projektu):

Posoudil způsobilost/nezpůsobilost výdajů (ředitel OOO a OZE):

Položkový rozpočet stavby

Stavba: 1135.1

SEN budev v nemocnici Nový Bydžov-objekt č.p.493-kotelna-
A2 - dod č.3

Objekt: 01

Architektonicko stavební řešení

Rozpočet: 25

Regulátory kotelna + uzemnění

Objednatel:

IČO:

DIČ:

Zhotovitel:

IČO:

DIČ:

Vypracoval:

Rozpis ceny		Celkem	
HSV			0
PSV			24 900
MON			6 180
Vedlejší náklady			0
Ostatní náklady			0
Celkem			31 080

Rekapitulace dani

Základ pro sníženou DPH	15 %		0 CZK
Snížená DPH	15 %		0 CZK
Základ pro základní DPH	21 %		31 080 CZK
Základní DPH	21 %		6 527 CZK
Zaokrouhlení			0 CZK

Cena celkem s DPH

37 607 CZK

v



dne

Za zhotovitele

Za objednatele

Rekapitulace dílů

Číslo	Název	Typ dílu			Celkem	%
723	Vnitřní plynovod	PSV			24 900	80
M21	Elektromontáže	MON			6 180	20
Cena celkem					31 080	100

Položkový rozpočet

S:	1135.1	SEN budav v nemocnici Nový Bydžov-objekt č.p.493-kotelna-A2 - dod č.2
O:	01	Architektonicko stavební řešení
R:	25	Regulátory kotelna + uzemnění

P. č.	Číslo položky	Název položky	MJ	Množství	Cena / MJ	Celkem
Díl: pův.pojl 723						
1	nová pol. 723.1 SUB	D+M plynového zařízení - navýšení za regulátory v kotelně	ks	2,00000	12 450,00	24 900,00
Díl: M21						
2	nová pol. 2102220001RT1	Elektromontáže Vedení uzemňovací na povrchu FeZn do 120 mm ² včetně pásku FeZn 30 x 4 mm	m	30,00000	206,00	6 180,00

doplnění a propojení uzemnění po vybouření částí kotelny : 30,00000



OZNÁMENÍ ZMĚNY OPŽP 2014+ POS

číslo OZ: 026

Zhotovitel: TOMIreko,s.r.o., Karlovo nám.48, 674 1 Třebíč

Investor: Královéhradecký kraj

Datum: 27.01.2022

Název akce: Snížení energetické náročnosti budov v nemocnici Nový Bydžov- objekt č.p. 493

Způsob odeslání / předání
datum:

poštou

e-mailem

faxem

osobně

Odkazy na

specifikaci:
na výkresy:

na rozpočtové podklady:

Rozpočet ZL 026

na jinou část smlouvy

Předmět změny: Navýšení počtu světel, zářivkových svítidel a pohybových čidel

Popis a zdůvodnění změny:

Na žádost uživatele bylo doplněno jedno světlo u garáží mč. 1.38 a osvětlení rampy zářivkami.

Doplněna byla pohybová čidla a potřebná délka el. kabelů – viz. rozpočet příloha č.1.

Počet připojených listů specifikací:

3 ks

Důvod vícepráce / méněpráce: -

Zde jednoznačně uvést vazbu na zákon 134/2016 o zadávání veřejných zakázek. Zvláště pak § 222, změna závazku ze smlouvy na veřejnou zakázku.

odstavec 4, § 222

odstavec 5, § 222

odstavec 6, § 222

odstavec 7, § 222

Oznámení vydává:

TOMIreko,s.r.o., Karlovo nám.48, Třebíč

zhotovitel stavby

ing. Josef Dvořák

Stanovisko technického dozoru stavby: Souhlasím

Stanovisko projektanta stavby: Souhlasím



Stanovisko energetického specialisty: nerelevantní

Příloha: - rozpočet ZL 026



ZMĚNOVÝ LIST OPŽP 2014+POS

číslo ZL 026

Zhotovitel: TOMÍREKO,s.r.o., Karlovo nám.48, Třebíč

Změnový list vystavil: Ing. Josef Dvořák



Datum: 27.01.2022

Podepsaní zmocněnci potvrzují v souladu se Smlouvou o dílo tuto změnu rozsahu díla:

Předmět změny: zvětšení počtu světél, zářivek + pohybových čidel

Popis a zdůvodnění změny:

Na žádost uživatele bylo doplněno jedno světlo u garáží mč. 1.38 a osvětlení rampy zářivkami. Doplněna byla pohybová čidla a potřebná délka el. kabelů – viz. rozpočet příloha č.1.

Počet připojených listů specifikací: 3 listy rozpočet	Počet připojených výkresů:
Cena méněprací bez DPH: 0,- Kč	Cena víceprací bez DPH: 19.728,00 Kč
Výsledná cena změny bez DPH: 19.728,00 Kč	Nově sjednaná lhůta dokončení díla: <u>beze změny</u>
Veškeré práce budou splňovat podmínky smlouvy o dílo a budou provedeny ve stejné úrovni co do jakosti materiálů, provedení apod. tak, jak požaduje nebo předpokládá Dokumentace zakázky pro celé dílo.	
Podpis zmocněnce objednatele: 	Podpis zmocněnce zhotovitele: 
Datum: 27.01.2022	Datum: 27.01.2022

Za odbor ochrany ovzduší a OZE Státního fondu životního prostředí ČR:

Ověřil souvislost s realizovaným projektem (PM projektu):

Posoudil způsobilost/nezpůsobilost výdajů (ředitel OOO a OZE):

Položkový rozpočet stavby

Stavba: **1134.1** **SEN budov v nemocnici Nový Bydžov- objekt č.p.493 - A1 -**

změny - dod.č3

Objekt: **SO 01** **Architektonicko- stavební řešení**

Rozpočet: **26** **Elektro - osvětlení změny**

Objednatel: **Královéhradecký kraj**

IČO: **70889546**

Pivovarské náměstí 1245/2

DIČ: **CZ70889546**

50003 **Hradec Králové**

Zhotovitel: **TOMIREKO, s.r.o.**

IČO: **28359216**

Karlovo nám. 48/37

DIČ: **CZ28559216**

67401 **Třebíč**

Vypracoval:

Rozpis ceny		Celkem	
HSV			0
PSV			0
MON			19 728
Vedlejší náklady			0
Ostatní náklady			0
Celkem			19 728

Rekapitulace daní

Základ pro sníženou DPH	15 %		0 CZK
Snížená DPH	15 %		0 CZK
Základ pro základní DPH	21 %		19 728 CZK
Základní DPH	21 %		4 143 CZK

Zaokrouhlení

0 CZK

Cena celkem s DPH

23 871 CZK

v

dne

Za zhotovitele

Za objednatele

Rekapitulace dílů

Číslo	Název	Typ dílu			Celkem	%
M21	Elektromontáže	MON			19 728	100
Cena celkem					19 728	100

Položkový rozpočet

S:	1134.1.pův	SEN budov v nemocnici Nový Bydžov- objekt č.p.493 - A1 - změny
O:	SO 01	Architektonicko- stavební řešení
R:	26	Elektro - osvětlení změny

P.č.	Číslo položky	Název položky	MJ	Množství	Cena / MJ	Celkem
Díl: pův.pol. M21 Elektromontáže						19 727,95
1	nová pol. 1210810045R00	Kabel CYKY-m 750 V 3 x 1,5 mm2 pevně uložený prodloužení k zářivkám na rampě : 3*0,5 nová pohybová čidla doplnění : 4*0,5	m	3,50000	33,70	117,95
2	nová pol. M104	Stavební přípomoci + pomocný materiál	kpl	1,00000	1 800,00	1 800,00
3	nová pol. M21101	Dodávka a osazení nového světla 1 ks u garáží Vč. pohyb čidla : 1	kpl	1,00000	2 680,00	2 680,00
4	nová pol. M21102	Dodávka a osazení pohybového čidla nové pozadované čidla nad vstupy : vchod od parkoviště do 1.09 : 1 : 1 vchod do 1.01 : 1 : 1 rampa - do kuchyně a kanceláře : 1+1 : 1+1	ks	4,00000	625,00	2 500,00
5	nová pol. M21103	WLED zářivkové těleso - D+M osvětlení rampy : 3	ks	3,00000	4 210,00	12 630,00

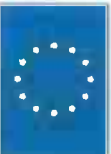

OZNÁMENÍ ZMĚNY OPŽP 2014+ POS

číslo OZ: 027

Zhotovitel: TOMIREKO, s.r.o., Karlovo nám.48, 674 1 Třebíč

Investor: Královéhradecký kraj

Datum: 03.02.2022

Název akce: Snížení energetické náročnosti budov v nemocnici Nový Bydžov- objekt č.p. 493

Způsob odeslání / předání
datum:

poštou

e-mailem

faxem

osobně
X

Odkazy na

specifikaci:
na výkresy:

na rozpočtové podklady:

Rozpočet ZL 027

na jinou část smlouvy

Předmět změny: Změna rozsahu zábran proti jiříčkám, doplnění dveřního stavěče u vstupu do jídelny a folie na dveře D 07

Popis a zdůvodnění změny:

Na žádost uživatele byly doplněny zábrany proti jiříčkám – na balkonku u D24 na boční stěny a ostění dveří, ostění u W14 a W01. Dále byla nalepena folie na dveře D 07 do kanceláře a osazen dveřní stavěč na vstup do jídelny.

Počet přípojonych listů specifikací: 3 ks

Důvod vícepráce / méněpráce: -

Zde jednoznačně uvést vazbu na zákon 134/2016 o zadávání veřejných zakázek. Zvláště pak § 222, změna závazku ze smlouvy na veřejnou zakázku.

odstavec 4, § 222

odstavec 5, § 222

odstavec 6, § 222

odstavec 7, § 222

X

Oznámení vydává:

TOMIREKO, s.r.o., Karlovo nám.48, Třebíč

zhotovitel stavby

ing. Josef Dvořák

Stanovisko technického dozoru stavby: Souhlas

Stanovisko projektanta stavby: Souhlasím

Stanovisko energetického specialisty: Souhlasím



Energetický ústav
Křtenova 438
tel. +420 220 185 111

Příloha: - rozpočet ZL 027



ZMĚNOVÝ LIST OPŽP 2014+POS

číslo ZL 027

Zhotovitel:

TOMIreko,s.r.o., Karlovo nám.48, Třebíč

Změnový list vystavil:

Ing. Josef Dvořák

Datum:

03.02.2022

Podepsaní zmocněnci potvrzují v souladu se Smlouvou o dílo tuto změnu rozsahu díla:

Předmět změny: Změna rozsahu zábran proti jiříčkám, doplnění dveřního stavěče u vstupu do jídelny a folie na dveře D 07

Popis a zdůvodnění změny:

Na žádost uživatele byly doplněny zábrany proti jiříčkám – na balkonu u D24 na boční stěny a ostění dveří, ostění u W14 a W01. Dále byla nalepena folie na dveře D 07 do kanceláře a osazen dveřní stavěč na vstup do jídelny.

Počet připojených listů specifikací: 3 listy rozpočet	Počet připojených výkresů:
Cena méněprací bez DPH: 0,- Kč	Cena víceprací bez DPH: 4.673,00 Kč
Výsledná cena změny bez DPH: 4.673,00 Kč	Nově sjednaná lhůta dokončení díla: <u>beze změny</u>

Veškeré práce budou splňovat podmínky smlouvy o dílo a budou provedeny ve stejné úrovni co do jakosti materiálů, provedení apod. tak, jak požaduje nebo předpokládá Dokumentace zakázky pro celé dílo.

Podpis zmocněnce objednatele: _____

Podpis zmocněnce zhotovitele: _____

Datum: 03.02.2022

Datum: 03.02.2022

Za odbor ochrany ovzduší a OZE Státního fondu životního prostředí ČR:

Overlil souvislost s realizovaným projektem (PM projektu):

Posoudil způsobilost/nezpůsobilost výdajů (ředitel OOO a OZE):

Položkový rozpočet stavby

Stavba: **1134.1** **SEN budov v nemocnici Nový Bydžov- objekt č.p.493 - A1 -**

změny - dod.č.3

Objekt: **SO 01** **Architektonicko- stavební řešení**

Rozpočet: **27** **Doplnění folie na dveře a zábran proti jiríčkám**

Objednatel: **Královéhradecký kraj**

IČO: **70889546**

Pivovarské náměstí 1245/2

DIČ: **CZ70889546**

50003 **Hradec Králové**

Zhotovitel: **TOMlreko, s.r.o.**

IČO: **28359216**

Karlovo nám. 48/37

DIČ: **CZ28559216**

67401 **Třebíč**

Vypracovali:

Rozpis ceny

Celkem

HSV				0
PSV				4 673
MON				0
Vedlejší náklady				0
Ostatní náklady				0
Celkem				4 673

Rekapitulace daní

Základ pro sníženou DPH	15 %		0 CZK
Snížená DPH	15 %		0 CZK
Základ pro základní DPH	21 %		4 673 CZK
Základní DPH	21 %		981 CZK

Zaokrouhlení

0 CZK

Cena celkem s DPH

5 654 CZK

v

dne

Za zhotovitele

Za objednatele

Rekapitulace dílů

Číslo	Název	Typ dílu			Celkem	%
769	Otvorové prvky z plastu	PSV			4 673	100
Cena celkem					4 673	100

Položkový rozpočet

S:	1134.1.pův	SEN budov v nemocnici Nový Bydžov- objekt č.p.493 - A1 - změny
O:	SO 01	Architektonicko- stavební řešení
R:	27	Doplnění folie na dveře a zábran proti jiččkám

P. č.	Číslo položky	Název položky	MJ	Množství	Cena / MJ	Celkem
Díl: pův pol 769 Otvorové prvky z plastu						
1	pol 187-493 76962114S00	Montáž a dodávka zábrany proti jiččkám, do horního ostění okna	m	5,70000	440,00	2 508,00

doplnění zábran na ostění :
 W01 : 0,2*2*5
 W17 : 0,2*2
 D24 : 0,2*2+1,415*2
 0,07

2,00000
 0,40000
 3,23000
 0,07000

2	nová pol 769 D07	Dodatečné opatření dveří D07 folii - vedoucí jídelny D+M	kpl	1,00000	1 820,00	1 820,00
3	nová pol 769 D06	Dodatečně dodaný staveč dveří - vstup do jídelny D+M	ks	1,00000	345,00	345,00

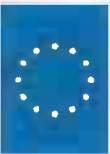

OZNÁMENÍ ZMĚNY OPŽP 2014+ POS

číslo OZ: 028

Zhotovitel: TOMIreko,s.r.o., Karlovo nám.48, 674 1 Třebíč

Investor: Královéhradecký kraj

Datum:10.02.2022

Název akce: Snížení energetické náročnosti budov v nemocnici Nový Bydžov - objekt č.p. 493

Způsob odeslání / předání
datum:

poštou

e-mailem

faxem

osobně
x

Odkazy na

specifikaci:
na výkresy:

Výkres rampy

na rozpočtové podklady:

Rozpočet ZL 028

na jinou část smlouvy

Předmět změny: Rozšíření rampy - zadní rampa ke kuchyni (k m. č. 1.27 resp. 1.40-1) byla zateplením objektu zúžena, v PD toto nebylo řešeno.

Popis a zdůvodnění změny:

Z provozních důvodů a zachování bezpečného průjezdu byly rampa na žádost uživatele rozšířena o 300 mm.

Počet přípojených listů specifikací:

1+3 ks

Důvod vícepráce / méněpráce: -

Zde jednoznačně uvést vazbu na zákon 134/2016 o zadávání veřejných zakázek. Zvláště pak § 222, změna závazku ze smlouvy na veřejnou zakázku.

Odstavec 4, § 222

odstavec 5, § 222

odstavec 6, § 222

odstavec 7, § 222

x

Oznámení vydává:

TOMIreko,s.r.o., Karlovo nám.48, Třebíč
zhotovitel stavby
ing. Josef Dvořák

Stanovisko technického dozoru stavby: Souhlasím

Stanovisko projektanta stavby: Souhlasím

Stanovisko energetického specialisty: nerelevantní

Příloha: - výkres rampa, rozpočet ZL 028



ZMĚNOVÝ LIST OPŽP 2014+POS

číslo ZL 028

Zhotovitel:	TOMIreko,s.r.o., Karlovo nám.48, Třebíč
Změnový list vystavil:	Ing. Josef Dvořák
Datum:	10.02.2022

Podepsaní zmocněnci potvrzují v souladu se Smlouvou o dílo tuto změnu rozsahu díla:

Předmět změny: Rozšíření rampy - zadní rampa ke kuchyni (k m. č. 1.27 resp. 1.40-1) byla zateplením objektu zúžena, v PD toto nebylo řešeno.

Popis a zdůvodnění změny:

Z provozních důvodů a zachování bezpečného průjezdu byly rampa na žádost uživatele rozšířena o 300 mm.

Počet připojených listů specifikací: 3 listy rozpočet	Počet připojených výkresů:
Cena méněprací bez DPH: 0,- Kč	Cena víceprací bez DPH: 6.148,00 Kč
Výsledná cena změny bez DPH: 6.148,00 Kč	Nově sjednaná lhůta dokončení díla: <u>beze změny</u>

Veškeré práce budou splňovat podmínky smlouvy o dílo a budou provedeny ve stejné úrovni co do jakosti materiálů, provedení apod. tak, jak požaduje nebo předpokládá Dokumentace zakázky pro celé dílo.

Podpis zmocněnce objednatele: 

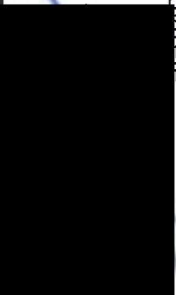
Podpis zmocněnce zhotovitele: 

Datum: 10.02.2022

Datum: 10.02.2022

Za odbor ochrany ovzduší a OZE Státního fondu životního prostředí ČR:

Ověřil souvislost s realizovaným projektem (PM projektu):

Posoudil způsobilost/nezpůsobilost výdajů (ředitel OOO a OZE):

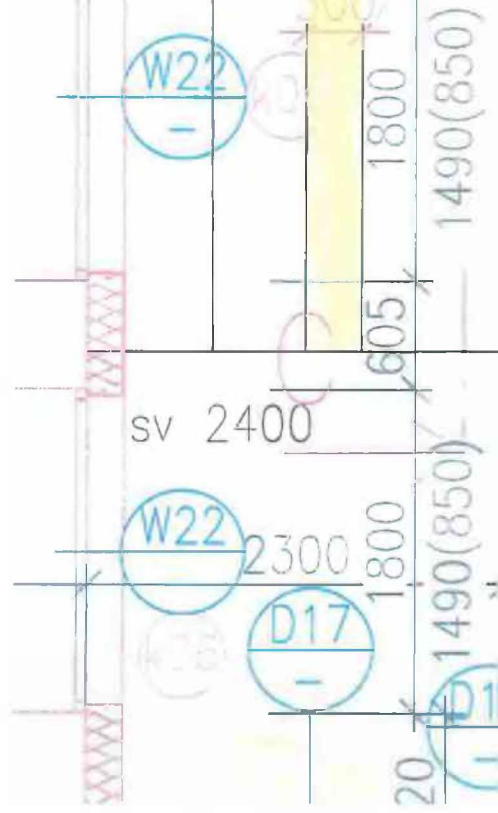

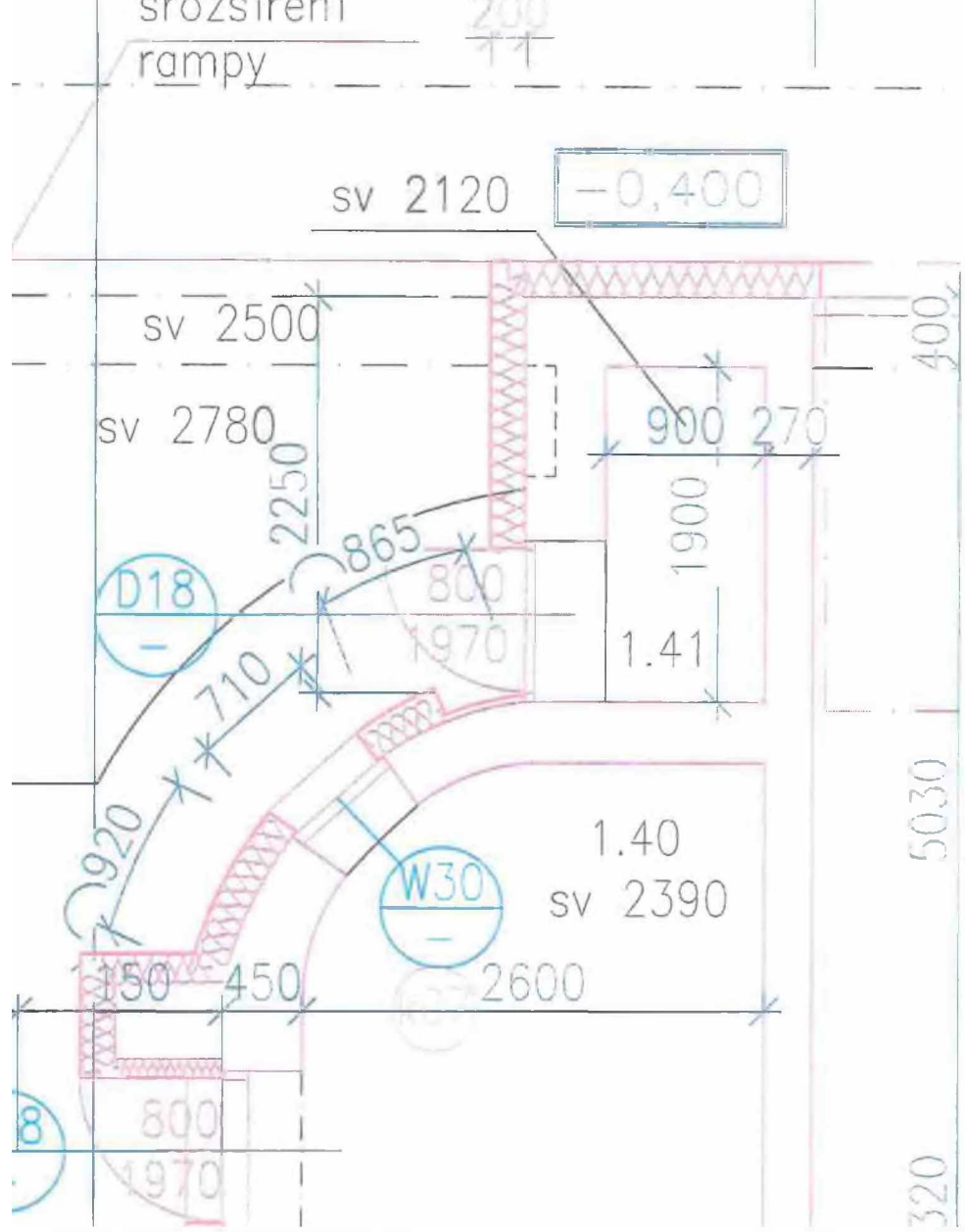

Položkový rozpočet stavby

Stavba: 1134.1 **SEN budov v nemocnici Nový Bydžov - objekt č.p.493 - A1 -**
dod.č.3

Objekt: SO 01 **Architektonicko - stavební řešení**

Rozpočet: 28 **Rozšíření venkovní rampy k mč. 1.27**

Objednatel: Královéhradecký kraj **IČO:** 70889546

Pivovarské náměstí 1245/2 **DIČ:** CZ70889546

50003 Hradec Králové

Zhotovitel: TOMIREKO, s.r.o. **IČO:** 28359216

Karlovo nám. 48/37 **DIČ:** CZ28559216

67401 Třebíč

Vypracoval:

Rozpis ceny		Celkem	
HSV			6 148
PSV			0
MON			0
Vedlejší náklady			0
Ostatní náklady			0
Celkem			6 148

Rekapitulace daní

Základ pro sníženou DPH	15 %		0 CZK
Snížená DPH	15 %		0 CZK
Základ pro základní DPH	21 %		6 148 CZK
Základní DPH	21 %		1 291 CZK
Zaokrouhlení			0 CZK

Cena celkem s DPH 7 439 CZK

v



dne

Za zhotovitele

Za objednatele

Rekapitulace dílů

Číslo	Název	Typ dílu		
2	Základy a zvláštní zakládání	HSV		
96	Bourání konstrukcí	HSV		
99	Staveništní přesun hmot	HSV		
D96	Přesuny suti a vybouraných hmot	PSU		
Cena celkem				

Položkový rozpočet

S:	1134.1	SEN budov v nemocnici Nový Bydžov- objekt č.p.493 - A1 - změny
O:	SO 01	Architektonicko- stavební řešení
R:	28	Rozšíření venkovní rampy k mč. 1.27

P.č.	Číslo položky	Název položky	MJ	Množství	Cena / MJ	Celkem
Díl: puv. pol. 2 Základy a zvláštní zakládání 3 004,00						
1	nová pol. 273321321R00	Zelezobeton základových desek C 20/25 - příbel rampy	m3	0,50000	2 920,00	1 460,00
		2,97*(0,6+0,00)/2*0,3		0,26730		
		2,97*0,3*0,15		0,13365		
		0,09905		0,09905		
2	nová pol. 274351215R00	Bednění stěn základových pasů - zřízení	m2	1,00000	600,00	600,00
		2,57*(0,6+0,00)/2*1,05		0,93555		
		0,06445		0,06445		
3	nová pol. 273361821R00	Výztuž základových desek z beton oceli 10505 (R) - rampa dobetonování	t	0,00600	54 000,00	324,00
		10*0,5*0,89*1,1*1,05/1000		0,00514		
		0,00086		0,00096		
4	nová pol. 273362021R00	Výztuž základových desek ze svařovaných sítí KARI	t	0,01000	51 900,00	519,00
		2,97*(0,6+0,00)/2*1,2*2*3,44/1000		0,00735		
		0,00264		0,00264		
5	nová pol. 631319173R00	Příplatek za střežení povrchu mazaniny tl. 12 cm	m3	0,50000	202,00	101,00
		0,5		0,50000		
Díl: 96 Bourání konstrukcí 2 539,50						
6	nová pol. 965042131R00	Bourání mazanin betonových tl. 10 cm, pl. 4 m2	m3	0,30000	3 565,00	1 069,50
		utbourání podkladu pro ukávení dobet.rampy :		0,26730		
		2,97*0,6*0,15		0,09270		
		0,0927		0,09270		
7	nová pol. 970041018R00	Vrtání jádrové do prostého betonu d 12 mm pro ketevní troy k gabs.rampy : 10*0,15	m	1,50000	980,00	1 470,00
		1,50000		1,50000		
Díl: 99 Staveništní přesun hmot 313,77						
8	pol.73-493 999281211R00	Přesun hmot, opravy vněj. plášťů výšky do 25 m	t	1,31836	238,00	313,77
Díl: D96 Přesuny suti a vbouraných hmot 290,48						
9	pol.239-493 979083117R00	Vodorovné přemísťování suti na skládku do 6000 m	t	0,66092	167,28	110,56
10	pol.240-493 979083191R00	Příplatek za dalších započítaných 1000 m nad 6000 m	t	0,66092	13,20	8,72
11	pol.241-493 979990000R00	Poplatek za skládku smíšené stavební suti	t	0,66092	259,03	171,20

Stanovisko technického dozoru stavby: Souhlasí

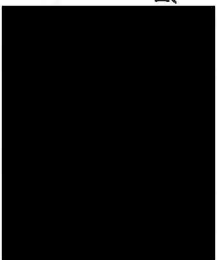

Stanovisko projektanta stavby: Souhlasím

Stanovisko energetického specialisty: nerelevantní

Příloha: - rozpočet ZL 029



ZMĚNOVÝ LIST OPŽP 2014+PO5

číslo ZL 029

Zhotovitel: TOMIreko,s.r.o., Karlovo nám.48, Třebíč
Změnový list vystavil: Ing. Josef Dvořák
Datum: 10.02.2022

Podepsaní zmocněnci potvrzují v souladu se Smlouvou o dílo tuto změnu rozsahu díla:

Předmět změny: Oprava venkovní plochy před vstupem do m. č. 1.09 (venkovní schodiště) z venkovního parkoviště

Popis a zdůvodnění změny:

Na žádost objednatele byla provedena oprava venkovní plochy před venkovním schodištěm 0,7*1,5 m. Dlažba byla osazena do betonu.

Počet připojených listů specifikací: 3 listy rozpočet	Počet připojených výkresů:
Cena méněprací bez DPH: 0,- Kč	Cena víceprací bez DPH: 2.688,00 Kč
Výsledná cena změny bez DPH: 2.688,00 Kč	Nově sjednaná lhůta dokončení díla: <u>beze změny</u>

Všekeré práce budou splňovat podmínky smlouvy o dílo a budou provedeny ve stejné úrovni co do jakosti materiálů, provedení apod. tak, jak požaduje nebo předpokládá Dokumentace zakázky pro celé dílo.

Podpis zmocněnce objednatele: _____
Podpis zmocněnce zhotovitele: _____

Datum: 10.02.2022 Datum: 10.02.2022

Za odbor ochrany ovzduší a OZE Státního fondu životního prostředí ČR:

Ověřil souvislost s realizovaným projektem (PM projektu):

Posoudil způsobilost/nezpůsobilost výdajů (ředitel OOO a OZE):

Položkový rozpočet stavby

Stavba: **1134.1** **SEN budov v nemocnici Nový Bydžov - objekt č.p.493 - A1 -**
dod.č.3

Objekt: **SO 01** **Architektonicko- stavební řešení**

Rozpočet: **29** **Oprava venkovní plochy před vstupem do mč.1.09 - chodba**

Objednatel: **Královéhradecký kraj** IČO: 70889546

Pivovarské náměstí 1245/2 DIČ: CZ70889546

50003 **Hradec Králové**

Zhotovitel: **TOMIreko, s.r.o.** IČO: 28359216

Karlovo nám. 48/37 DIČ: CZ28359216

67401 **Třebíč**

Vypracoval:

Rozpis ceny		Celkem	
HSV			2 688
PSV			0
MON			0
Vedlejší náklady			0
Ostatní náklady			0
Celkem			2 688

Rekapitulace daní

Základ pro sníženou DPH	15 %		0 CZK
Snížená DPH	15 %		0 CZK
Základ pro základní DPH	21 %		2 688 CZK
Základní DPH	21 %		564 CZK
Zaokrouhlení			0 CZK

Cena celkem s DPH 3 252 CZK

v



dne

Za zhotovitele

Za objednatele

Rekapitulace dílů

Číslo	Název	Typ dílu		
5	Komunikace	HSV		
63	Podlahy a podlahové konstrukce	HSV		
96	Bourání konstrukcí	HSV		
99	Staveništní přesun hmot	HSV		
D96	Přesuny suti a vybouraných hmot	PSU		
Cena celkem				

Položkový rozpočet

S:	1134.1	SEN budov v nemocnici Nový Bydžov- objekt č.p.493 - A1 - změny
O:	SO 01	Architektonicko- stavební řešení
R:	29	Oprava venkovní plochy před vstupem do m.č. 1.09 - chodba

P.č.	Číslo položky	Název položky	MJ	Množství	Cena / MJ	Celkem
Díl: pův. pol. 5						1 012,20
1	nová pol.	Kladení zámkové dlažby tl. 6 cm do MC tl. 4 cm	m2	1,10000	388,00	426,80
		plocha před vstupem do 493 od parkoviště 0,7*1,5		1,05000		
		0,05		0,05000		
2	nová pol.	Příplatek za dořezávání dlažby	kpl	1,00000	250,00	250,00
3	pol. 8 - 493	dlažba betonová dvouvrstvá; obdélník; šedá; l = 200 mm, š = 100 mm; tl. 60,0 mm	m2	1,20000	279,50	335,40
		1,1*1,03		1,13300		
		0,067		0,06700		

Díl:	63	Podlahy a podlahové konstrukce				638,30
4	nová pol.	Mazanina betonová tl. 8 - 12 cm C 25/30	m3	0,10000	4 205,00	420,50
		plocha před vstupem do 493 od parkoviště		0,09923		
		0,7*1,5*0,09*1,05		0,00078		
		0,00078		0,00078		
5	nová pol.	Výztuž mazanin svařovanou sítí průměr drátu 6,0, oka 100/100 mm KH30	t	0,00600	36 300,00	217,80
		0,7*1,5*1,1*4,44*1,05/1000		0,00538		
		0,00062		0,00062		

Díl:	96	Bourání konstrukcí				713,00
6	nová pol.	Bourání mazanin betonových tl. 10 cm, pl. 4 m2	m3	0,20000	3 565,00	713,00
		plocha před vstupem do 493 od parkoviště 0,7*1,5*0,15		0,15750		
		0,0425		0,04250		
Díl:	99	Staveništní přesun hmot				130,98
7	pol. 73-493	Přesun hmot, opravy vnější pláště výšky do 25 m	t	0,55034	238,00	130,98
Díl:	D96	Přesuny suti a vbouraných hmot				193,38
8	pol. 239-493	Vodorovně přemístění suti na skládku do 6000 m	t	0,44000	167,28	73,60
9	pol. 240-493	Příplatek za dalšíř započatých 1000 m nad 6000 m	t	0,44000	13,20	5,81
10	pol. 241-493	Poplatek za skládku smíšené stavební suti	t	0,44000	259,03	113,97



OZNÁMENÍ ZMĚNY OPŽP 2014+ POS

číslo OZ: 030

Zhotovitel: TOMIREKO, s.r.o., Karlovo nám.48, 674 1 Třebíč

Investor: Královéhradecký kraj

Datum: 05.05.2022

Název akce: Snížení energetické náročnosti budov v nemocnici Nový Bydžov- objekt č.p. 493 - kotelna

Způsob odeslání / předání
datum:

poštou

e-mailem

faxem

osobně
X

Odkazy na

specifikaci:
na výkresy:

na rozpočtové podklady:

Rozpočet ZL 030

na jinou část smlouvy

Předmět změny: Provedení záspůů podzemních prostor u kotelny po demolici části kotelny

Popis a zdůvodnění změny:

V průběhu realizace bylo zjištěno, po odbourání části betonů, které byly nad úrovní budoucích zpevněných ploch, že k objektu kotelny přiléhají podzemní prostory staré kotelny, které je nutno, pro zajištění stability podloží, zasypat. Část betonových konstrukcí bude ubourána (je nad výškou budoucích ploch) a duté prostory budou zasypány řádně hutněnou ŠD – dle příložených výkresů – příloha 2 OZ.

Počet připojených listů specifikací:

3 + 2 ks

Důvod vícepráce / méněpráce: -

Zde jednoznačně uvést vazbu na zákon 134/2016 o zadávání veřejných zakázek. Zvláště pak § 222, změna závazku ze smlouvy na veřejnou zakázku.

odstavec 4, § 222

odstavec 5, § 222

odstavec 6, § 222

odstavec 7, § 222

X

Oznámení vydává:

TOMIREKO, s.r.o., Karlovo nám.48, Třebíč
zhotovitel stavby
ing. Josef Dvořák

Stanovisko technického dozoru stavby: Souhlasím

Stanovisko projektanta stavby: Souhlasím

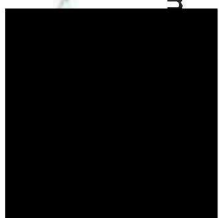

Stanovisko energetického specialisty: nerelevantní

Příloha: - rozpočet ZL 030, výkresy – půdorys a řez



ZMĚNOVÝ LIST OPŽP 2014+PO5

číslo ZL 030

Zhotovitel: TOMIREKO,s.r.o., Karlovo nám.48, Třebíč
Změnový list vystavil: Ing. Josef Dvořák
Datum: 05.05.2022

Podepsaní zmocněnci potvrzují v souladu se smlouvou o dílo tuto změnu rozsahu díla:

Předmět změny: Provedení zášypů podzemních prostor u kotelny po demolici části kotelny

Popis a zdůvodnění změny:

V průběhu realizace bylo zjištěno, po odbourání části betonů, které byly nad úroveň budoucích zpevněných ploch, že k objektu kotelny přiléhají podzemní prostory staré kotelny, které je nutno, pro zajištění stability podloží, zasypat. Část betonových konstrukcí bude ubourána (je nad výškou budoucích ploch) a duté prostory budou zasypány řádně hutněnou ŠD – dle příložených výkresů – příloha 2 OZ.

Počet připojených listů specifikací: 3 listy rozpočet

Počet připojených výkresů:

Cena méněprací bez DPH:
0,- Kč

Cena víceprací bez DPH:
287.704,00 Kč

Výsledná cena změny bez DPH:
287.704,00 Kč

Nově sjednaná lhůta dokončení díla:
beze změny

Veškeré práce budou splňovat podmínky smlouvy o dílo a budou provedeny ve stejné úrovni co do jakosti materiálů, provedení apod. tak, jak požaduje nebo předpokládá Dokumentační zakázky pro celé dílo.

Podpis zmocněnce objednatele:

Podpis zmocněnce zhotovitele:

Datum: 05.05.2022

Datum: 05.05.2022

Za odbor ochrany ovzduší a OZE Státního fondu životního prostředí ČR:

Ověřil souvislost s realizovaným projektem (PM projektu):

Posoudil způsobilost/nezpůsobilost výdajů (ředitel OOO a OZE):

RĚZ cca

▭ - bourák

obrazek v půdorysu

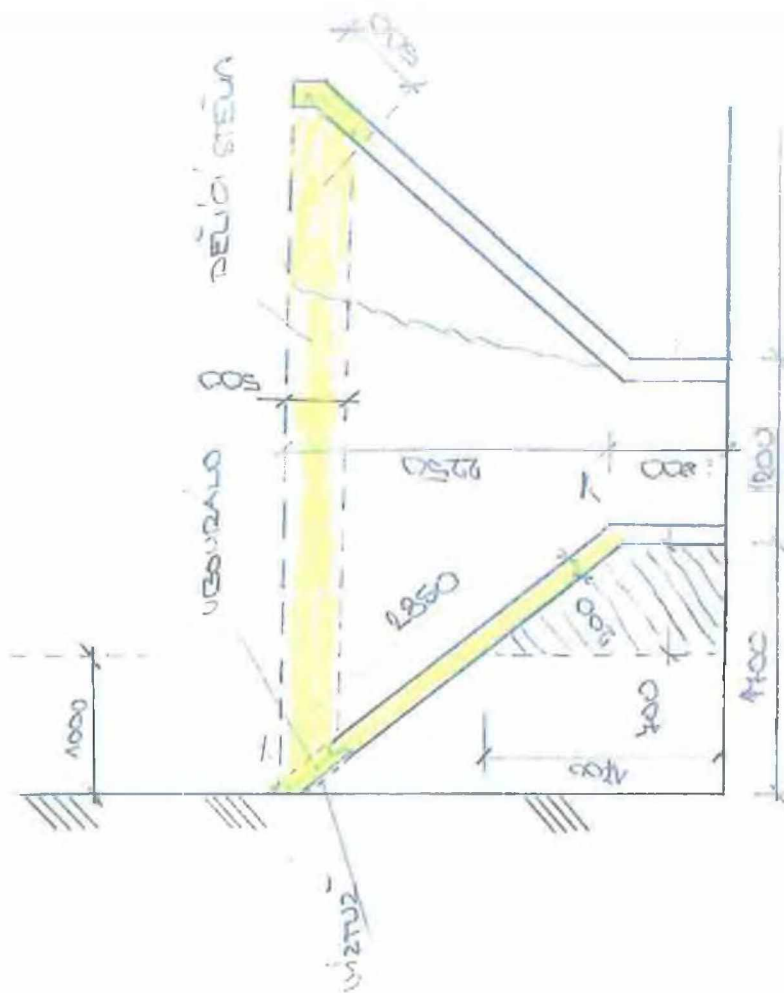

Položkový rozpočet stavby

Stavba: **1135.1** **SEN budev v nemocnici Nový Bydžov-objekt č.p.493-kotelna-**
A2 - dod č.2

Objekt: **01** **Architektonicko stavební řešení**

Rozpočet: **30** **Bourání ŽB konstrukcí násypk+ zásyp ŠD 0-63 pod zpevněnými plochými**

Objednatel: **Královéhradecký kraj** IČO: **70889546**

Pivovarské náměstí 1245/2 DIČ: **CZ70889546**
50003 **Hradec Králové**

Zhotovitel: **TOMIreko, s.r.o.** IČO: **28359216**

Karlovo nám. 48/37 DIČ: **CZ28559216**
67401 **Třebíč**

Vypracoval:

Rozpis ceny		Celkem	
HSV			287 704
PSV			0
MON			0
Vedlejší náklady			0
Ostatní náklady			0
Celkem			287 704

Rekapitulace daní

Základ pro sníženou DPH	15 %		0 CZK
Snížená DPH	15 %		0 CZK
Základ pro základní DPH	21 %		287 704 CZK
Základní DPH	21 %		60 418 CZK
Zaokrouhlení			0 CZK

Gena celkem s DPH **348 122 CZK**

v



Za zhotovitele

dne

Za objednatele

8

4

Rekapitulace dílů

Číslo	Název	Typ dílu		
1	Zemní práce	HSV		
2	Základy a zvláštní zakládání	HSV		
3	Svislé a kompletní konstrukce	HSV		
96	Bourání konstrukcí	HSV		
99	Staveništní přesun hmot	HSV		
D96	Přesuny sutí a vybouraných hmot	PSU		
Cena celkem				

Položkový rozpočet

S:	1135_1	SEN budev v nemocnici Nový Bydčov-objekt č.p.493-kotelna-A2 - dod č.2					
O:	01	Architektonicko stavební řešení					
R:	30	Bourání ŽB konstrukci násypk+ zásyp ŠD 0-63 pod zpevrněnými plochými					
			MJ	Množství	Cena / MJ	Celkem	
Díl: 1	Zemní práce					204 760,28	
1	120901123RT1	Bourání konstrukci ze železobetonu v odkopávkách pneumatickým kladivem	m3	0,10000	13 420,00	1 342,00	
		otvor ve dně pro odvednění : 0,5*0,5*0,3		0,07500			
		0,025		0,02500			
2	120901123RT3	Bourání konstrukci ze železobetonu v odkopávkách bagrem s kladivem	m3	6,30000	3 435,00	21 640,50	
		šikmá stěna u objektu dl 2,85 m : 2,85*0,2*6,5		3,70500			
		ubourání 500 mm žb stěn - pod terén :		2,10000			
		(4+6,5+4,5+3*2)*0,2*0,5					
		další menší bet kce : 0,4		0,40000			
		0,095		0,09500			
3	131301111R00	Hloubení nezapaž. jam hor.4 do 100 m3, STROJNĚ	m3	39,70000	202,00	8 019,40	
		1,2*6,5*0,8		6,24000			
		(3,5+1,2)/2*2,25*6,5*1,2		41,24250			
		-7,8		-7,80000			
		0,0175		0,01750			
4	139601103R00	Ruční výkop jam, rýh a šachet v hornině tř. 4	m3	7,80000	1 798,00	14 024,40	
		sondy : (4,3*0,6*1,5)*2		7,74000			
		0,06		0,06000			
5	174101102R00	Zásyp se zhuštěním	m3	58,50000	517,00	30 244,50	
		32,9+7,8		40,70000			
		dutina : 1,7*0,8*6,5		8,84000			
		(1,7*2,25)/2*6,5*1,2		14,91750			
		odpočet výběru kci : -(6,9+0,1)		-6,00000			
		0,0425		0,04250			
6	460300006R00	Hutnění zásypu po vrstvách 20 cm	m3	58,50000	98,00	5 733,00	
7	58344197R	Stěrkodrtě frakce 0-63 vč. dopravy	t	109,39500	524,00	57 322,98	
		58,5*1,87		109,39500			
8	167101101R00	Nakládání výkopku z hor.1-4 v množství do 100 m3	m3	47,50000	265,00	12 587,50	
		39,7+7,8		47,50000			
9	162701105	Vodorovné přemístění výkopku z horniny 1 až 4, na vzdálenost přes 9 000 do 10 000 m	m3	47,50000	267,00	12 682,50	
		39,7+7,8		47,50000			
10	171201201	Uložení sypaniny na skládky	m3	47,50000	16,60	788,50	
11	199000002	Poplatky za skládku vykopaného materiálu - směsná sut'	m3	47,50000	850,00	40 375,00	
Díl: 2	Základy a zvláštní zakládání					4 668,00	
12	274272140RT3	Zdivo základové z bednicích tvárníc, tl. 30 cm vyplň tvárním betonem C 16/20	m2	3,00000	1 556,00	4 668,00	
		průchod do části 4,5 m na odskoku : 3		3,00000			
Díl: 3	Svislé a kompletní konstrukce					5 511,00	
13	341361721R00	Výztuž stěn z oceli BSt 500 S	t	0,11000	50 100,00	5 511,00	
Díl: 96	Bourání konstrukci					27 340,00	
14	966079851R00	Přeměnění ocelové výztuže do 1 cm2	kus	130,00000	18,00	2 340,00	
		(48+8+9)*2		130,00000			
15	96 01	Vyřezávání a likvidace strojnho zařízení v bourané části	kpl.	1,00000	25 000,00	25 000,00	
Díl: 99	Staveništní přesun hmot					40 504,71	

Položkový rozpočet

S:	1135.1	SEN budov v nemocnici Nový Bydžov-objekt č.p.493-ka
O:	01	Architektonicko stavební řešení
R:	30	Bourání ŽB konstrukcí násypek + zásyp ŠD 0-63 pod zp

P.č	Číslo položky	Název položky	MJ	N
16	999281211R00	Přesun hmot. opravy vněj. pláště výšky do 25 m	t	
Díl: D96 Přesuny suti a vybouraných hmot				
17	979087311R00	Vodorovné přemístění suti do 10 m	t	



OZNÁMENÍ ZMĚNY OPŽP 2014+ PO5

Číslo OZ: 031

Zhotovitel: TOMIreko,s.r.o., Karlovo nám.48, 674 1 Třebíč

Investor: Královéhradecký kraj

Datum: 05.05.2022

Název akce: Snížení energetické náročnosti budov v nemocnici Nový Bydžov- objekt č.p. 493

Způsob odeslání / předání
datum:

poštou

e-mailem

faxem

osobně

Odkazy na

specifikaci:
na výkresy:

na rozpočtové podklady:

Rozpočet ZL 031

na jinou část smlouvy

Předmět změny: Dodávka a montáž termostatických hlavíc ÚT, radiátorů

Popis a zdůvodnění změny:

Při zjištění skutečného stavu počtu ventilů bylo zjištěno, že v garážích a bytech jsou již termoventily osazeny vč. termohlavic. Celkový počet ventilů k výměně je 63 ks. Je třeba dodat 63 ks termohlavic – není součástí PD a výkazu výměr a upravit připojení u 11 ks radiátorů, kde je původní připojení nevyhovující.

Budou dodány a namontovány 3 ks malých deskových radiátorů v m. č. 2.05, m. č. 2.08, m. č. 2.29, m. č. 3.04 – při zjištění skutečného stavu bylo zjištěno, že původní radiátory nejsou ventilily a termohlavicemi osadit.

Počet připojených listů specifikací:

3 ks

Důvod vícepráce / méněpráce: -

Zde jednoznačně uvést vazbu na zákon 134/2016 o zadávání veřejných zakázek. Zvláště pak § 222, změna závazku ze smlouvy na veřejnou zakázku.

odstavec 4, § 222

odstavec 5, § 222

odstavec 6, § 222

odstavec 7, § 222

Oznámení vydává:

TOMIreko,s.r.o., Karlovo nám.48, Třebíč
zhotovitel stavby
ing. Josef Dvořák

Stanovisko technického dozoru stavby: Souhl

Stanovisko projektanta stavby: Souhlasím

Stanovisko energetického specialisty: Souhlas

En
Křenova 4

Příloha: - rozpočet ZL 031



ZMĚNOVÝ LIST OPŽP 2014+PO5

číslo ZL 031

Zhotovitel:	TOMIreko,s.r.o., Karlovo nám.48, Třebíč
Změnový list vystavil:	Ing. Josef Dvořák
Datum:	05.05.2022

Podpepaní zmocněnci potvrzují v souladu se Smlouvou o dílo tuto změnu rozsahu díla:
Předmět změny: Dodávka a montáž termostatických hlavíc ÚT, radiátorů

Popis a zdůvodnění změny:

Při zjištění skutečného stavu počtu ventilů bylo zjištěno, že v garážích a bytech jsou již termoventily osazeny vč. termohlavic. Celkový počet ventilů k výměně je 63 ks. Je třeba dodat 63 ks termohlavic – není součástí PD a výkazu výměr a upravit připojení u 11 ks radiátorů, kde je původní připojení nevyhovující.
Budou dodány a namontovány 3 ks malých deskových radiátorů v m. č. xy, m. č. xy – při zjištění skutečného stavu bylo zjištěno, že původní radiátory nejdou ventily a termohlavicemi osadit.

Počet připojených listů specifikací: 3 listy rozpočet	Počet připojených výkresů: 4 listy
Cena méněprací bez DPH: -1.184,00 Kč	Cena víceprací bez DPH: 66.161,00 Kč

Výsledná cena změny bez DPH: **64.977,00 Kč**
Nově sjednaná lhůta dokončení díla: beze změny

Veškeré práce budou splňovat podmínky smlouvy o dílo a budou provedeny ve stejné úrovni co do jakosti materiálů, provedení apod. tak, jak požaduje nebo předpokládá Dokumentace zakázky pro celé dílo.

Podpis zmocněnce objednatele:	Podpis zmocněnce zhotovitele:
Datum: 05.05.2022	Datum: 05.05.2022

Za odbor ochrany ovzduší a OZE Státního fondu životního prostředí ČR:

Ověřil souvislost s realizovaným projektem (PM projektu):

Posoudil způsobilost/nezpůsobilost výdajů (ředitel OOO a OZE):

Položkový rozpočet stavby

Stavba: 1134.1.pův **SEN budov v nemocnici Nový Bydžov- objekt č.p.493 - A1 - změny**

Objekt: SO 01 **Architektonicko- stavební řešení**

Rozpočet: 31 **Termohlavice + předělání připojení radiátorů - ZL 31**

Objednatel: Královéhradecký kraj **IČO: 70889546**
Pivovarské náměstí 1245/2 **DIČ: CZ70889546**
50003 Hradec Králové

Zhotovitel: TOMIreko, s.r.o. **IČO: 28359216**
Karlovo nám. 48/37 **DIČ: CZ28559216**
67401 Třebíč

Vypracovali:

Rozpis ceny	Celkem	
HSV		-1 184
PSV		66 161
MON		0
Vedlejší náklady		0
Ostatní náklady		0
Celkem		64 977

Rekapitulace daní

Základ pro sníženou DPH	15 %	0 CZK
Snížená DPH	15 %	0 CZK
Základ pro základní DPH	21 %	64 977 CZK
Základní DPH	21 %	13 645 CZK
Zaokrouhlení		0 CZK

Cena celkem s DPH 78 622 CZK

v

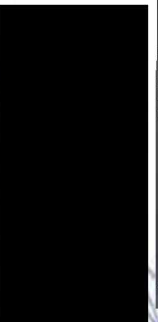

dne

Za zhotovitele

Za objednatele

Rekapitulace dílů

Číslo	Název	Typ dílu			Celkem	%
01	Vedlejší rozpočtové náklady	HSV			-1 184	-2
734	Armatury	PSV			66 161	102
Cena celkem					64 977	100

Položkový rozpočet

S:	1134.1.pův	SEN budov v nemocnici Nový Bydžov- objekt č.p.4.
O:	SO 01	Architektonicko- stavební řešení
R:	31	Termohlavice + předělání připojení radiátoru

P.č.	Číslo položky	Název položky	N
Díl: pův pol 01 Vedlejší rozpočtové náklady			
1	VRN 11 11	Odpočet termoveniliů	so

poměr část

vyregulování - 6800, ventily 3200

Díl:	734	Armatury	
2	nová pol. 1734221672R00	Hlavice ovládání ventilů termostatická D+ M	K
3	nová pol. 734.1	Nové provedení připojení radiátorů - D+M (vč. demontáže a likvidace starého připojení)	H
4	nová pol. 734.2	Demontáž adodávka nového vč. osazení - deskový radiátor - 3 ks	K
5	nová pol. 998734203R00	Přesun hmot pro armatury, výšky do 24 m	



OSZNÁMENÍ ZMĚNY OPŽP 2014+ PO5

Číslo OZ: 032

Zhotovitel: TOMIreko,s.r.o., Karlovo nám.48, 674 1 Třebíč

Investor: Královéhradecký kraj Datum: 02.06.2022

Název akce: Snížení energetické náročnosti budov v nemocnici Nový Bydžov- objekt č.p. 493 - kotelna

Způsob odeslání / předání poštou e-mailem faxem osobně
datum: 30.5.2022 X

Odkazy na specifikaci:
na výkresy:
na rozpočtové podklady: Rozpočet ZL 032
na jinou část smlouvy

Předmět změny: Provedení změny úpravy zpevněných ploch podél kotelny

Popis a zdůvodnění změny:

Po demolici části kotelny měla být dle PD v této ploše provedena štěrková plocha. Na základě požadavku uživatele pro bezpečný průchod návštěvníků nemocnice a pro transport nepohyblivých pacientů na vozících v rámci areálu nemocnice bude proveden chodník podél objektu kotelny v šířce 1,5 m, ukončený pallsádami vč. provedení odvodnění zpevněných ploch.

Počet přípojených listů specifikací: 3 + 1 ks

Důvod vícepráce / méněpráce: -

Zde jednoznačně uvést vazbu na zákon 134/2016 o zadávání veřejných zakázek. Zvláště pak § 222, změna závazku ze smlouvy na veřejnou zakázku.

odstavec 4, § 222 X odstavec 5, § 222 odstavec 6, § 222 odstavec 7, § 222

Oznámení vydává:

TOMIreko,s.r.o., Karlovo nám.48, Třebíč
zhotovitel stavby
ing. Josef Dvořák

Stanovisko technického dozoru stavby: Souhlasím

Stanovisko projektanta stavby: Souhlasím



Stanovisko energetického specialisty: nerelevantní

Příloha: - rozpočet ZL 032, výkres - chodník



ZMĚNOVÝ LIST OPŽP 2014+POS

Číslo ZL 032

Zhotovitel: TOMIreko,s.r.o., Karlovo nám.48, Třebíč

Změnový list vystavil: Ing. Josef Dvořák

Datum: 02.06.2022

Podepsaní zmocněnci potvrzují v souladu se Smlouvou o dílo tuto změnu rozsahu díla:

Předmět změny: Provedení změny úpravy zpevněných ploch podél kotelny

Popis a zdůvodnění změny:

Po demolici části kotelny měla být dle PD v této ploše provedena šterková plocha. Na základě požadavku uživatele pro bezpečný průchod návštěvníků nemocnice a pro transport nepohyblivých pacientů na vozících v rámci areálu nemocnice bude proveden chodník podél objektu kotelny v šířce 1,5 m, ukončený palisádami vč. provedení odvodnění zpevněných ploch.

Počet připojených listů specifikací: 3 listy rozpočet	Počet připojených výkresů:
Cena méněprací bez DPH: 0,- Kč	Cena víceprací bez DPH: 352.788,00 Kč
Výsledná cena změny bez DPH: 352.788,00 Kč	Nově sjednaná lhůta dokončení díla: ANO

Veškeré práce budou splňovat podmínky smlouvy o dílo a budou provedeny ve stejné úrovni co do jakosti materiálů, provedení apod. tak, jak požaduje nebo předpokládá Dokumentace zakázky pro celé dílo.

Podpis zmocněnce objednatele: _____

Podpis zmocněnce zhotovitele: _____

Datum: 02.06.2022 Datum: 02.06.2022

Za odbor ochrany ovzduší a OZE Státního fondu životního prostředí ČR:

Ověřil souvislost s realizovaným projektem (PM projektu):

Posoudil způsobilost/nezpůsobilost výdajů (ředitel OOO a OZE):

Položkový rozpočet stavby

Stavba: 1135.2 **SEN budov v nemocnici Nový Bydžov-objekt 493-kotelna - A2 -**
dotatečné práce

Objekt: 01 **Změna provedení zpevněných ploch u kotelny**

Rozpočet: 02 **Chodník a palisády podél obj. 493- kotelna - ZL 32**

Objednatel: Královéhradecký kraj **IČO:** 70889546
Pivovarské náměstí 1245/2 **DIČ:** CZ70889546
50003 Hradec Králové

Zhotovitel: TOMIreko, s.r.o. **IČO:** 28359216
Karlovo nám. 48/37 **DIČ:** CZ28559216
67401 Třebíč

Vypracovali:

Rozpis ceny		Celkem
HSV		325 082
PSV		5 754
MON		0
Vedlejší náklady		0
Ostatní náklady		21 952
Celkem		352 788

Rekapitulace daní

Základ pro sníženou DPH	15 %	0 CZK
Snížená DPH	15 %	0 CZK
Základ pro základní DPH	21 %	352 788 CZK
Základní DPH	21 %	74 086 CZK
Zaokrouhlení		0 CZK

Cena celkem s DPH 426 874 CZK

v



Za zhotovitele

dne

Za objednatele

Rekapitulace dílů

Číslo	Název	Typ dílu			Celkem	%
1	Zemní práce	HSV			62 053	18
3	Svislé a kompletní konstrukce	HSV			119 497	34
4	Vodorovné konstrukce	HSV			851	0
5	Komunikace	HSV			74 535	21
8	Trubní vedení	HSV			12 892	4
91	Doplňující práce na komunikaci	HSV			18 124	5
99	Staveništní přesun hmot	HSV			32 429	9
711	Izolace proti vodě	PSV			5 754	2
D96	Přesuny sutí a vybouraných hmot	PSU			4 702	1
ON	Ostatní náklady	ON			21 952	6
Cena celkem					352 788	100

Položkový rozpočet

S:	1135 2	SEN budov v nemocnici Nový Byčkov-objekt 493-kotelna - A2 - dodatečné práce
O:	01	Změna provedení zpevněných ploch u kotelny
R:	02	Chodník a palisády podél obj. 493- kotelna - ZL 32

P.č.	Číslo položky	Název položky	MJ	Množství	Cena / MJ	Celkem
Díl: pův. pol. 1 Zemní práce						
1	nová pol. 120901121R00	Bourání konstrukcí z prostého betonu v odkopávkách	m3	2,10000	2 640,00	5 544,00
		(1,5+2,51+1,5)*2,5*0,15		2,06625		
		0,03375		0,03375		
2	nová pol. 113107310R00	Odstrazení podkladu pl. 50 m2,kam.těžené tl.10 cm	m2	2,10000	99,40	208,74
		(1,5+2,51+1,5)*2,5*0,15		2,06625		
		0,03375		0,03375		
3	nová pol. 132301111R00	Hloubení rýh š.do 60 cm v hor.4 do 100 m3,STROJNĚ	m3	11,70000	436,00	5 101,20
		kanal - odhad : 4,5*0,6*1		2,70000		
		palisády:		8,99559		
		(6,22+1,12*2+3,865+2,43+0,695+14,5353)*0,6*0,5		0,00441		
		0,00441		0,00441		
4	nová pol. 162701105R00	Vodorovně přemístění vykopku z hor.1-4 do 10000 m	m3	11,70000	256,60	3 002,22
5	nová pol. 167101101R00	Nakládání vykopku z hor.1-4 v množství do 100 m3	m3	11,70000	254,60	2 978,82
6	nová pol. 171201201R00	Uložení sypaniny na skládku	m3	11,70000	15,80	184,86
7	nová pol. 174101102R00	Zásyp se zhutněním	m3	24,80000	466,60	11 571,68
		kanal topný : 11,215*1,4*1,4		21,98140		
		1,4*(0,435+1)*1,4		2,81260		
		0,006		0,00600		
8	nová pol. 175101101RT2	Obsyp potrubí bez prohození sypaniny s dodáním štěrpkovisu frakce 0 - 22 mm	m3	0,90000	1 077,70	969,93
		4,5*0,6*0,3		0,81000		
		0,09		0,09000		
9	nová pol. 199000005R00	Poplatek za skládku zeminy	t	18,72000	320,00	5 990,40
		11,7*1,6		18,72000		
10	nová pol. 460300006R00	Hutnění záspy po vstivách 20 cm	m3	24,80000	88,70	2 199,76
11	nová pol. 58344197R1	Štěrkořetí frakce 0-63 vč. dopravy	t	46,37600	524,00	24 301,02
		24,8*1,87		46,37600		
Díl: 3 Svislé a kompletní konstrukce						
12	nová pol. 338920023R00	Osazení betonové palisády, š. do 20 cm, dl. 120 cm	m	30,00000	1 424,90	42 747,00
		(6,22+1,12*2+3,865+2,43+0,695+14,5353)		29,98530		
		0,0147		0,01470		
13	nová pol. 59228410R1	Palisáda čtvercová Diton 18*18*80 cm	kus	61,00000	320,00	19 520,00
		(30*1,03)/0,18		171,66667		
		Mezisoučet		171,66667		
		-171,66667/3*2		-114,44445		
		3,77778		3,77778		
14	nová pol. 59228411R1	Palisáda čtvercová Diton 18*18*115 cm	kus	118,00000	485,00	57 230,00
		(30*1,03)/0,18		171,66667		
		Mezisoučet		171,66667		
		-171,66667/3		-57,22222		
		3,55556		3,55556		
Díl: 4 Vodorovné konstrukce						
15	nová pol. 451572111R00	Lože pod potrubí z kaméniva těženého 0 - 4 mm	m3	0,30000	1 220,30	366,09
		4,5*0,6*0,1		0,27000		
		0,03		0,03000		
16	nová pol. 452311131R01	Desky podkladní pod potrubí z betonu C 12/15 - aco drain	m3	0,10000	4 650,00	465,00

Položkový rozpočet

S:	1135.2	SEN budov v nemocnici Nový Bydžov-objekt 493-kotelna - A2 - dodatečné práce
O:	01	Změna provedení zpevněných ploch u kotelny
R:	02	Chodník a palisády podél obj. 493- kotelna - ZL 32

P.č.	Číslo položky	Název položky	MJ	Množství	Cena / MJ	Celkem
------	---------------	---------------	----	----------	-----------	--------

1,5*0,35*0,15
0,02125
0,07875
0,02125

Díl: 5 Komunikace						
17	nová pol.	56483111R00	Podklad ze šterkodrti po zhrutnění tloušťky 10 cm	m2	80,20000	139,20
					66,00000	11163,84
					15,20000	

18	nová pol.	56486111RT4	Podklad ze šterkodrti po zhrutnění tloušťky 20 cm	m2	80,20000	210,00
					66,00000	16842,00
					15,20000	

19	nová pol.	596215021R00	Kladení zámkové dlažby tl. 6 cm do dítě tl. 4 cm	m2	65,00000	254,10
					65,00000	16516,50
					0,00195	

20	nová pol.	596215041R00	Kladení zámkové dlažby tl. 8 cm do dítě tl. 5 cm	m2	15,20000	277,40
					15,19805	4216,48
					0,00195	

21	nová pol.	5.01	Připlatek za dořezávaní dlažby	kpl	1,00000	2 050,00
22	pol.3-ZL 23	59245110R	Dlažba zámková 20x10x6 cm přírodní	m2	67,00000	279,50
					66,95000	18726,50
					0,05000	

23	nová pol.	592452655R	Dlažba zámková přírodní 20x10x8 cm přírodní	m2	15,65600	320,60
					15,65600	5 019,31

Díl: 8 Trubní vedení						
24	pol.14 - ZL 03.ZS	871313121R03	Montáž trub z plastu, gumový kroužek, DN 150 včetně dodávky trub KG SN4 150x4,0x5000	m	4,50000	272,60
					4,50000	1 226,70
					4,5	

25	pol.15 - ZL 03.ZS	877313123R00	Montáž tvarovek jednoos. plast kroužek DN 150	kus	5,00000	81,50
					5,00000	407,50

26	nová pol.	899332111R00	Výšková úprava vstupu do 20 cm, snížení poklopu	kus	1,00000	1 723,70
27	nová pol.	597101035RAA	Zlab odvodňovací polymbeton, zatížení D400 KN včetně dodávky zlabu a roštu š. 150 mm a napojení na kanalizaci	m	1,50000	4 384,40
						6 576,60

28	pol.17 - ZL 03.ZS	28651662.AR	Koleno kanalizační KGB 160/45° PVC	kus	4,00000	121,00
					4,00000	484,00

29	nová pol.	28651664.AR	Koleno kanalizační KGB 160/87° PVC	kus	1,00000	174,60
30	nová pol.	899331111R00	Výšková úprava vstupu do 20 cm, zvýšení poklopu	kus	1,00000	2 298,90
						2 298,90

Díl: 91 Doplnující práce na komunikaci						
31	nová pol.	9177862111R00	Osazení stojat. obrub bet. s operou,lože z C 12/15	m	21,70000	282,80
					4,50000	6 136,76
					17,13000	
					0,07000	
					0,07000	

32	nová pol.	919735124R00	Řezání stávajícího betonového krytů tl. 15 - 20 cm	m	4,50000	268,20
					4,50000	1 206,90
					0,07000	

33	nová pol.	91.1	Ochrana potrubí plynu nad teréнем - předpoklad kasti se síťskou a uzamykacími dvířky	kpl	1,00000	7 500,00
34	nová pol.	59217476R	Obrubník silniční nájezdový 1000/150/150 šedý	kus	7,30000	130,50
					4,50000	952,65
					2,51000	
					0,21030	
					0,07970	

35	nová pol.	59217421R	Obrubník chodníkový 1000/100/250 přírodní	kus	16,00000	145,50
					15,05860	2 328,00
					0,94140	

Položkový rozpočet

S:	1135.2	SEN budov v nemocnici Nový Bydžov-objekt 493-kotelna - A2 - dodatečné práce
O:	01	Změna provedení zpevněných ploch u kotelny
R:	02	Chodník a palisády podél obj. 493- kotelna - ZL 32

P.č.	Číslo položky	Název položky	MJ	Množství	Cena / MJ	Celkem
Díl:	99	Staveništní přesun hmot				32 429,25
36	nová pol.	998223011R00 Přesun hmot, pozemní komunikace, kryt dlažďený	t	150,90391	214,90	32 429,25
Díl:	711	Izolace proti vodě				5 753,68
37	pol.29 - ZL03 ZS	2832314112 Fólie nopová tl. 0,6 mm 2,0x10 m	m2	18,00000	135,00	2 430,00
		16,8*1,05		17,64000		
		0,36		0,36000		

38	nová pol.	711172559R00 Izolace proti vlhkosti svislá, fólií, volně	m2	16,80000	185,30	3 113,04
		podél objektu š. 500 mm :		16,70350		
		(9,47+0,67+8,45+4,01+7,57+0,2)*0,5*1,1		0,09650		
		0,0965		0,09650		

39	pol.35 - ZL03 ZS	998711201R00 Přesun hmot pro izolace proti vodě - výšky do 6 m	%	55,43040	3,80	210,64
Díl:	D96	Přesuny suti a vybouraných hmot				4 701,55
40	nová pol..	979086112R00 Nakládání nebo překládání suti a vybouraných hmot	t	5,71200	159,10	908,78
41	pol. 131	979083117R00 Vodotorné přemístění suti na skládku do 6000 m	t	5,71200	270,00	1 542,24
42	pol. 132	979083191R00 Příplatek za dalších započatých 1000 m nad 6000 m	t	22,84800	11,00	251,33
43	pol. 134	979990103R00 Poplatek za uložení suti - beton, skupina odpadu 170101	t	5,71200	350,00	1 999,20
Díl:	ON	Ostatní náklady				21 952,04
44	nová pol.	005241020R Geodetické zaměření skutečného provedení - geometr. plán	Soubor	1,00000	15 000,00	15 000,00
45	nová pol.	00521 R VRN	%	2,00000	3 476,02	6 952,04
				2,00000		