

VÝPIS OSTATNÍCH VÝROBKŮ

ZMĚNY	c		DATUM		PODPIS	
	b	Úpravy ve vyznačených položkách		11/2023 (3)		Ing. Eva MACÁKOVÁ
	a	Doplnění revizních dvířek dle požadavků PBŘ		08/2023		Ing. Eva MACÁKOVÁ

INVESTOR:

Královéhradecký kraj	Královéhradecký kraj Pivovarské nám. 1245, 500 03 Hradec Králové tel.: +420 495 817 111, fax: +420 495 817 336 e-mail: posta@kr-kralovehradecky.cz
-----------------------------	--

GENERÁLNÍ PROJEKTANT:

HLAVNÍ INŽENÝR PROJEKTU:	Ing. arch. Jakub MASÁK	 Masak & Partner	Masák & Partner s.r.o. Rooseveltova 39/575 160 00 Praha 6 tel.: +420 770153 233 e-mail: info@masak-partner.com

PROJEKTANT:

TECHNICO Opava s.r.o.	TECHNICO architects & engineers	TECHNICO Opava s.r.o. Hradecká 1576/51 746 01 Opava tel: 553 760 970 info@technico.cz
------------------------------	---	---

PROJEKTANT:

ZODP. PROJEKTANT:	Ing. Matěj KUDLÍK	
VYPRACOVAL:	Bc. Kamil MICHALÍK	
	Ing. Eva MACÁKOVÁ	
KONTROLOVAL:	Ing. Martin ULÍČNÝ	

ČÍSLO
PARÉ:

--

ČÁST DOKUMENTACE:

D.1.1. ARCHITEKTONICKO STAVEBNÍ ŘEŠENÍ

Vybudování přírodovědecké expozice a návštěvníckého centra pro inovativní prezentaci přírodního dědictví Muzea východních Čech v Hradci Králové, Centrální krajský depozitář, Vrbenského kasárna	FORMÁT	A4
	DATUM	05/2023
K. ú. Hradec Králové, parc. č.: st. 291/2, 239/4, 239/87, 239/105, 239/126, 239/127, 240/1, 240/7, 240/26, 240/27, 1487, 1496	STUPEŇ	DPS
	ZAKÁZKOVÉ ČÍSLO	TO-612-DPS
VÝPIS OSTATNÍCH VÝROBKŮ	MĚŘÍTKO:	ČÍSLO VÝKRESU: D.1.1.c.07_b.

VÝPIS OSTATNÍCH VÝROBKŮ

Vybudování přírodovědecké expozice a návštěvnického centra pro inovativní prezentaci přírodního dědictví
Muzea východních Čech v Hradci Králové, Centrální krajský depozitář, Vrbenského kasárna

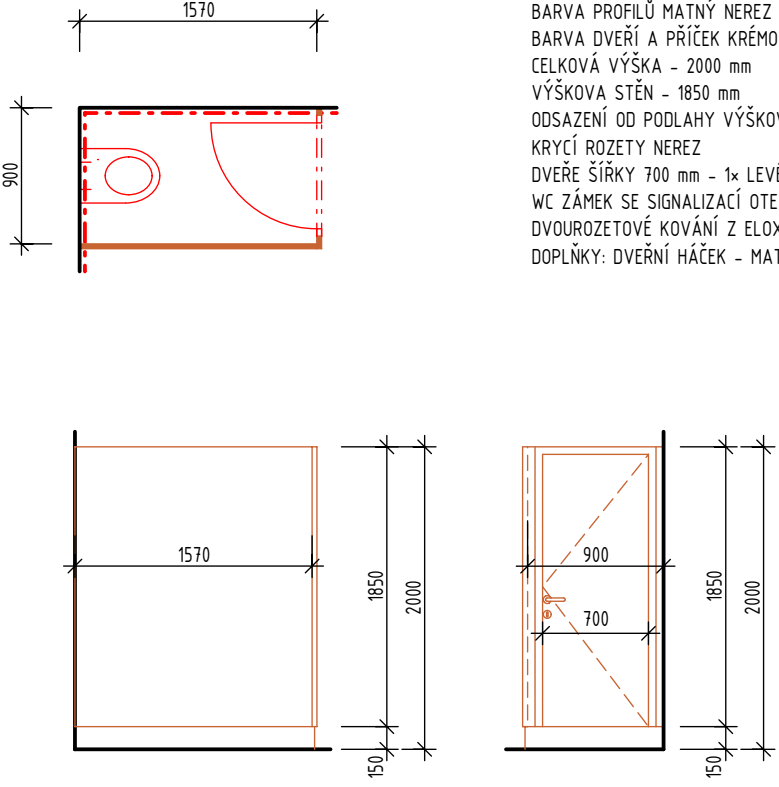
POL.	NÁZEV	POPIS	PODLAŽÍ	ks/m/kpl
SP1	SANITÁRNÍ PŘÍČKA	<p>SESTAVA DĚLÍČÍCH SYSTÉMOVÝCH SANITÁRNÍCH PŘÍČEK NOSNÁ KONSTRUKCE - HLINÍKOVÉ PROFILY, ELOX STĚNY KABINY - DTD DESKA POTAŽENÁ HPL LAMINÁTEM, TL. 32 mm VŠECHNY STRANY KRYTY KONSTRUKČNÍMI PROFILY Z ELOX. HLINÍKU BARVA PROFILŮ MATNÝ NEREZ BARVA DVEŘÍ A PŘÍČEK KRÉMOVÁ BÍLÁ CELKOVÁ VÝŠKA - 2000 mm VÝŠKOVA STĚN - 1850 mm ODSAZENÍ OD PODLAHY VÝŠKOVĚ STAVITELNÝMI NOŽKAMI - 150 mm KRYCÍ ROZETY NEREZ DVEŘE ŠÍŘKY 700 mm - 1x LEVÉ WC ZÁMEK SE SIGNALIZACÍ OTEVŘENO/ZAVŘENO, ODJUSTITELNÝ Z VENKU DVOUROZETOVÉ KOVÁNÍ Z ELOXOVANÉHO HLINÍKU DOPLŇKY: DVEŘNÍ HÁČEK - MATNÝ NEREZ</p>	2.PP 1.PP 1.NP 2.NP 3.NP 4.NP	0 1 0 0 0 0
			CELKEM	1 kpl
POZN : PŘED VÝROBOU BUDOU KONSTRUKCE ZAMĚŘENY A JEJICH ROZMĚRY KONZULTOVÁNY SE ZODPOVĚDNÝM PROJEKTANTEM. PŘED VÝROBOU BUDE PŘEDLOŽENA DÍLENSKÁ DOKUMENTACE KE KONZULTACI ZODPOV. PROJEKTANTOVI. DODAVATEL RUČÍ ZA TECHNICKÉ A FUNKČNÍ PARAMETRY A ŽIVOTNOST BEZ OHLEDU NA VELIKOST.			Strana: 1	

VÝPIS OSTATNÍCH VÝROBKŮ

Vybudování přírodovědecké expozice a návštěvnického centra pro inovativní prezentaci přírodního dědictví
Muzea východních Čech v Hradci Králové, Centrální krajský depozitář, Vrbenského kasárna

POL.	NÁZEV	POPIS	PODLAŽÍ	ks/m/kpl
SP2	SANITÁRNÍ PŘÍČKA	<p>SESTAVA DĚLÍČÍCH SYSTÉMOVÝCH SANITÁRNÍCH PŘÍČEK NOSNÁ KONSTRUKCE - HLINÍKOVÉ PROFILY, ELOX STĚNY KABINY - DTD DESKA POTAŽENÁ HPL LAMINÁTEM, TL. 32 mm VŠECHNY STRANY KRYTY KONSTRUKČNÍMI PROFILY Z ELOX. HLINÍKU BARVA PROFILŮ MATNÝ NEREZ BARVA DVEŘÍ A PŘÍČEK KRÉMOVÁ BÍLÁ CELKOVÁ VÝŠKA - 2000 mm VÝŠKOVA STĚN - 1850 mm ODSAZENÍ OD PODLAHY VÝŠKOVĚ STAVITELNÝMI NOŽKAMI - 150 mm KRYCÍ ROZETY NEREZ DVEŘE ŠÍŘKY 700 mm - 4x LEVÉ WC ZÁMEK SE SIGNALIZACÍ OTEVŘENO/ZAVŘENO, ODJUSTITELNÝ Z VENKU DVOUROZETOVÉ KOVÁNÍ Z ELOXOVANÉHO HLINÍKU DOPLŇKY: DVEŘNÍ HÁČEK - MATNÝ NEREZ</p>	2.PP 1.PP 1.NP 2.NP 3.NP 4.NP	0 0 1 0 0 0
			CELKEM	1 kpl
POZN : PŘED VÝROBOU BUDOU KONSTRUKCE ZAMĚŘENY A JEJICH ROZMĚRY KONZULTOVÁNY SE ZODPOVĚDNÝM PROJEKTANTEM. PŘED VÝROBOU BUDE PŘEDLOŽENA DÍLENSKÁ DOKUMENTACE KE KONZULTACI ZODPOV. PROJEKTANTOVI. DODAVATEL RUČÍ ZA TECHNICKÉ A FUNKČNÍ PARAMETRY A ŽIVOTNOST BEZ OHLEDU NA VELIKOST.			Strana: 2	

VÝPIS OSTATNÍCH VÝROBKŮ

Vybudování přírodovědecké expozice a návštěvnického centra pro inovativní prezentaci přírodního dědictví
Muzea východních Čech v Hradci Králové, Centrální krajský depozitář, Vrbenského kasárna

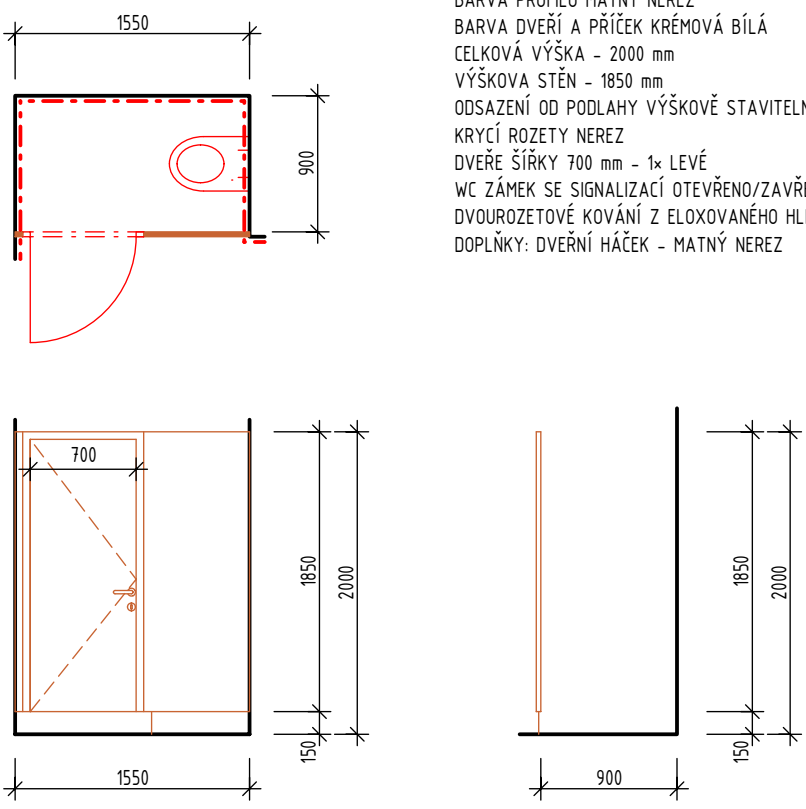
POL.	NÁZEV	POPIS	PODLAŽÍ	ks/m/kpl
SP3	SANITÁRNÍ PŘÍČKA	<p>SESTAVA DĚLÍČÍCH SYSTÉMOVÝCH SANITÁRNÍCH PŘÍČEK NOSNÁ KONSTRUKCE - HLINÍKOVÉ PROFILY, ELOX STĚNY KABINY - DTD DESKA POTAŽENÁ HPL LAMINÁTEM, TL. 32 mm VŠECHNY STRANY KRYTY KONSTRUKČNÍMI PROFILY Z ELOX. HLINÍKU BARVA PROFILŮ MATNÝ NEREZ BARVA DVEŘÍ A PŘÍČEK KRÉMOVÁ BÍLÁ CELKOVÁ VÝŠKA - 2000 mm VÝŠKOVA STĚN - 1850 mm ODSAZENÍ OD PODLAHY VÝŠKOVĚ STAVITELNÝMI NOŽKAMI - 150 mm KRYCÍ ROZETY NEREZ DVEŘE ŠÍŘKY 700 mm - 1x LEVÉ WC ZÁMEK SE SIGNALIZACÍ OTEVŘENO/ZAVŘENO, ODJUSTITELNÝ Z VENKU DVOUROZETOVÉ KOVÁNÍ Z ELOXOVANÉHO HLINÍKU DOPLŇKY: DVEŘNÍ HÁČEK - MATNÝ NEREZ</p>	2.PP 1.PP 1.NP 2.NP 3.NP 4.NP	0 0 1 0 0 0
			CELKEM	1 kpl
POZN : PŘED VÝROBOU BUDOU KONSTRUKCE ZAMĚŘENY A JEJICH ROZMĚRY KONZULTOVÁNY SE ZODPOVĚDNÝM PROJEKTANTEM. PŘED VÝROBOU BUDE PŘEDLOŽENA DÍLENSKÁ DOKUMENTACE KE KONZULTACI ZODPOV. PROJEKTANTOVI. DODAVATEL RUČÍ ZA TECHNICKÉ A FUNKČNÍ PARAMETRY A ŽIVOTNOST BEZ OHLEDU NA VELIKOST.			Strana: 3	

VÝPIS OSTATNÍCH VÝROBKŮ

Vybudování přírodovědecké expozice a návštěvnického centra pro inovativní prezentaci přírodního dědictví
Muzea východních Čech v Hradci Králové, Centrální krajský depozitář, Vrbenského kasárna

POL.	NÁZEV	POPIS	PODLAŽÍ	ks/m/kpl
SP4	SANITÁRNÍ PŘÍČKA	<p>SESTAVA DĚLÍČÍCH SYSTÉMOVÝCH SANITÁRNÍCH PŘÍČEK NOSNÁ KONSTRUKCE - HLINÍKOVÉ PROFILY, ELOX STĚNY KABINY - DTD DESKA POTAŽENÁ HPL LAMINÁTEM, TL. 32 mm VŠECHNY STRANY KRYTY KONSTRUKČNÍMI PROFILY Z ELOX. HLINÍKU BARVA PROFILŮ MATNÝ NEREZ BARVA DVEŘÍ A PŘÍČEK KRÉMOVÁ BÍLÁ CELKOVÁ VÝŠKA - 2000 mm VÝŠKOVA STĚN - 1850 mm ODSAZENÍ OD PODLAHY VÝŠKOVĚ STAVITELNÝMI NOŽKAMI - 150 mm KRYCÍ ROZETY NEREZ DVEŘE ŠÍŘKY 700 mm - 4x LEVÉ WC ZÁMEK SE SIGNALIZACÍ OTEVŘENO/ZAVŘENO, ODJISTITELNÝ Z VENKU DVOUROZETOVÉ KOVÁNÍ Z ELOXOVANÉHO HLINÍKU DOPLŇKY: DVEŘNÍ HÁČEK - MATNÝ NEREZ</p>	2.PP 1.PP 1.NP 2.NP 3.NP 4.NP	0 0 0 1 0 0
			CELKEM	1 kpl
POZN : PŘED VÝROBOU BUDOU KONSTRUKCE ZAMĚŘENY A JEJICH ROZMĚRY KONZULTOVÁNY SE ZODPOVĚDNÝM PROJEKTANTEM. PŘED VÝROBOU BUDE PŘEDLOŽENA DÍLENSKÁ DOKUMENTACE KE KONZULTACI ZODPOV. PROJEKTANTOVI. DODAVATEL RUČÍ ZA TECHNICKÉ A FUNKČNÍ PARAMETRY A ŽIVOTNOST BEZ OHLEDU NA VELIKOST.			Strana: 4	



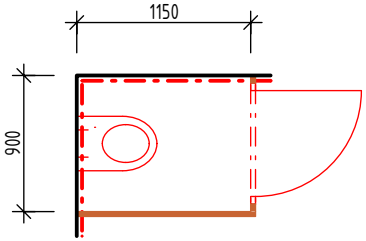
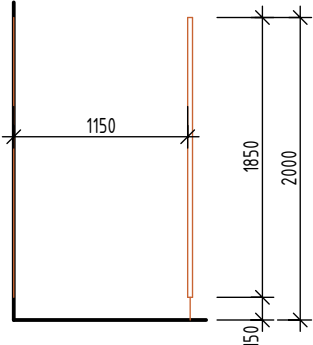
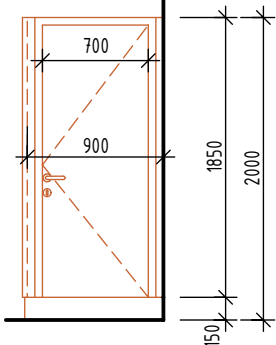
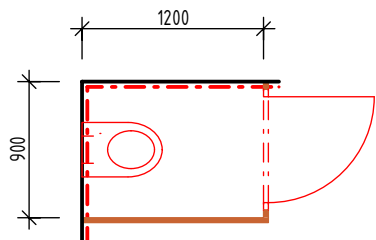
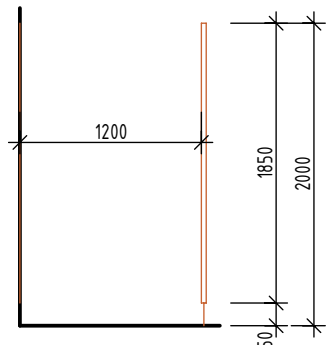
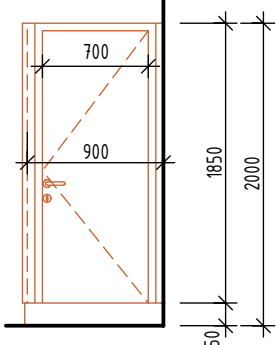

VÝPIS OSTATNÍCH VÝROBKŮ

Vybudování přírodovědecké expozice a návštěvnického centra pro inovativní prezentaci přírodního dědictví Muzea východních Čech v Hradci Králové, Centrální krajský depozitář, Vrbenského kasárna

POL.	NÁZEV	POPIS	PODLAŽÍ	ks/m/kpl
SP5	SANITÁRNÍ PŘÍČKA   	SESTAVA DĚLÍČÍCH SYSTÉMOVÝCH SANITÁRNÍCH PŘÍČEK NOSNÁ KONSTRUKCE - HLINÍKOVÉ PROFILY, ELOX STĚNY KABINY - DTD DESKA POTAŽENÁ HPL LAMINÁTEM, TL. 32 mm VŠECHNY STRANY KRYTY KONSTRUKČNÍMI PROFILY Z ELOX. HLINÍKU BARVA PROFILŮ MATNÝ NEREZ BARVA DVEŘÍ A PŘÍČEK KRÉMOVÁ BÍLÁ CELKOVÁ VÝŠKA - 2000 mm VÝŠKOVA STĚN - 1850 mm ODSAZENÍ OD PODLAHY VÝŠKOVĚ STAVITELNÝMI NOŽKAMI - 150 mm KRYCÍ ROZETY NEREZ DVEŘE ŠÍŘKY 700 mm - 1x PRAVÉ WC ZÁMEK SE SIGNALIZACÍ OTEVŘENO/ZAVŘENO, ODJISTITELNÝ Z VENKU DVOUROZETOVÉ KOVÁNÍ Z ELOXOVANÉHO HLINÍKU DOPLŇKY: DVEŘNÍ HÁČEK - MATNÝ NEREZ	2.PP	0
			1.PP	0
			1.NP	0
			2.NP	0
			3.NP	1
			4.NP	0
CELKEM	1 kpl			
SP6	SANITÁRNÍ PŘÍČKA   	SESTAVA DĚLÍČÍCH SYSTÉMOVÝCH SANITÁRNÍCH PŘÍČEK NOSNÁ KONSTRUKCE - HLINÍKOVÉ PROFILY, ELOX STĚNY KABINY - DTD DESKA POTAŽENÁ HPL LAMINÁTEM, TL. 32 mm VŠECHNY STRANY KRYTY KONSTRUKČNÍMI PROFILY Z ELOX. HLINÍKU BARVA PROFILŮ MATNÝ NEREZ BARVA DVEŘÍ A PŘÍČEK KRÉMOVÁ BÍLÁ CELKOVÁ VÝŠKA - 2000 mm VÝŠKOVA STĚN - 1850 mm ODSAZENÍ OD PODLAHY VÝŠKOVĚ STAVITELNÝMI NOŽKAMI - 150 mm KRYCÍ ROZETY NEREZ DVEŘE ŠÍŘKY 700 mm - 1x PRAVÉ WC ZÁMEK SE SIGNALIZACÍ OTEVŘENO/ZAVŘENO, ODJISTITELNÝ Z VENKU DVOUROZETOVÉ KOVÁNÍ Z ELOXOVANÉHO HLINÍKU DOPLŇKY: DVEŘNÍ HÁČEK - MATNÝ NEREZ	2.PP	0
			1.PP	0
			1.NP	0
			2.NP	0
			3.NP	0
			4.NP	1
CELKEM	1 kpl			
POZN : PŘED VÝROBU BUDOU KONSTRUKCE ZAMĚŘENY A JEJICH ROZMĚRY KONZULTOVÁNY SE ZODPOVĚDNÝM PROJEKTANTEM. PŘED VÝROBU BUDE PŘEDLOŽENA DÍLENSKÁ DOKUMENTACE KE KONZULTACI ZODPOV. PROJEKTANTOVI. DODAVATEL RUČÍ ZA TECHNICKÉ A FUNKČNÍ PARAMETRY A ŽIVOTNOST BEZ OHLEDU NA VELIKOST.			Strana: 5	

VÝPIS OSTATNÍCH VÝROBKŮ

Vybudování přírodovědecké expozice a návštěvnického centra pro inovativní prezentaci přírodního dědictví Muzea východních Čech v Hradci Králové, Centrální krajský depozitář, Vrbenského kasárna

POL.	NÁZEV	POPIS	PODLAŽÍ	ks/m/kpl
HP1	<p>PŘENOSNÝ HASÍCÍ PŘÍSTROJ PRÁŠKOVÝ</p> 	<p>PŘENOSNÝ HASÍCÍ PŘÍSTROJ PRÁŠKOVÝ - 6kg, HASÍCÍ SCHOPNOST 21A ZAVĚŠENÝ NA STĚNĚ, VČETNĚ DRŽÁKU</p> <p>UMÍSTĚNÍ NA KONKRÉTNÍM MÍSTĚ DLE POŽÁRNĚ BEZPEČNOSTNÍHO ŘEŠENÍ</p>	2.PP	0
			1.PP	16
			1.NP	16
			2.NP	15
			3.NP	16
			4.NP	4
			CELKEM	67 ks
HP2	<p>PŘENOSNÝ HASÍCÍ PŘÍSTROJ SNĚHOVÝ - 55B</p> 	<p>PŘENOSNÝ HASÍCÍ PŘÍSTROJ PRÁŠKOVÝ - 6kg HASÍCÍ SCHOPNOST 55B ZAVĚŠENÝ NA STĚNĚ, VČETNĚ DRŽÁKU</p> <p>UMÍSTĚNÍ NA KONKRÉTNÍM MÍSTĚ DLE POŽÁRNĚ BEZPEČNOSTNÍHO ŘEŠENÍ</p>	2.PP	0
			1.PP	0
			1.NP	0
			2.NP	0
			3.NP	0
			4.NP	2
			CELKEM	2 ks
HS1	<p>HYDRANTOVÝ SYSTÉM ZAPUŠTĚNÝ DO STĚNY S TVAROVĚ STÁLOU HADICÍ</p> 	<p>NEREZOVÁ SKŘÍŇKA S RAMENEM A NAVIJÁKEM TVAROVĚ STÁLÁ HADICE D19 DÉLKY 30 m POŽÁRNÍ PROUDNICE D25 EKVIVALENT 6 mm DVÍŘKA PLNÁ ZABUDOVÁNÍ DO ZDI</p> <p>ROZMĚRY: 650x650x175 mm</p>	2.PP	0
			1.PP	2
			1.NP	2
			2.NP	2
			3.NP	2
			4.NP	1
			CELKEM	9 ks
HS2	<p>HYDRANTOVÝ SYSTÉM NÁSTĚNNÝ S TVAROVĚ STÁLOU HADICÍ DN19</p> 	<p>ROZMĚR: 710x710x200 mm OCELOVÁ SKŘÍŇKA S RAMENEM A NAVIJÁKEM TVAROVĚ STÁLÁ HADICE D19 DÉLKY 30 m POŽÁRNÍ PROUDNICE EKVIVALENT 6 mm - PRŮTOK Q > 1,1 l/s DVÍŘKA PLNÁ UMÍSTĚNÍ NA ZDI</p>	2.PP	0
			1.PP	0
			1.NP	1
			2.NP	0
			3.NP	0
			4.NP	0
			5.NP	0
CELKEM	1 ks			
<p>POZN : PŘED VÝROBU BUDOU KONSTRUKCE ZAMĚŘENY A JEJICH ROZMĚRY KONZULTOVÁNY SE ZODPOVĚDNÝM PROJEKTANTEM. PŘED VÝROBU BUDE PŘEDLOŽENA DÍLENSKÁ DOKUMENTACE KE KONZULTACI ZODPOV. PROJEKTANTOVI. DODAVATEL RUČÍ ZA TECHNICKÉ A FUNKČNÍ PARAMETRY A ŽIVOTNOST BEZ OHLEDU NA VELIKOST.</p>			<p>Strana: 7</p>	





VÝPIS OSTATNÍCH VÝROBKŮ

Vybudování přírodovědecké expozice a návštěvnického centra pro inovativní prezentaci přírodního dědictví
Muzea východních Čech v Hradci Králové, Centrální krajský depozitář, Vrbenského kasárna

POL.	NÁZEV	POPIS	PODLAŽÍ	ks/m/kpl
TP1 REVIZE b	TABULKA POŽÁRNÍ - EVAKUAČNÍ PLÁN	ZASKLENÉ (ANTIREFLEXNÍ SKLO) TABULKY S NEREZOVÝM RÁMEČKEM. KARTONOVÁ TABULKA S NALEPENÝM SCHEMATEM KRYTÁ ANTIREFLEXNÍM SKLEM A NEREZOVÝM RÁMEČKEM S PŘÍCHYTKOU K ZAVĚŠENÍ NA STĚNU. KOTVENÍ POMOČÍ VRUTŮ A HMOŽDIN. MATERIÁL - KARTÁČOVANÝ NEREZ, ANTIREFLEXNÍ SKLO tl. 3 mm A KARTON GRAMÁŽE cca. 350 g/m ² . ROZMĚRY - A4 - 210×300mm	2.PP	0
			1.PP	1
			1.NP	2
			2.NP	1
			3.NP	1
			4.NP	1
			CELKEM	6 ks
TP2 REVIZE b	TABULKA POŽÁRNÍ - POPLACHOVÁ SMĚRNICE	ZASKLENÉ (ANTIREFLEXNÍ SKLO) TABULKY S NEREZOVÝM RÁMEČKEM. KARTONOVÁ TABULKA S NALEPENOU POŽÁRNÍ POPLACHOVOU SMĚRNICÍ KRYTÁ ANTIREFLEXNÍM SKLEM A NEREZOVÝM RÁMEČKEM S PŘÍCHYTKOU K ZAVĚŠENÍ NA STĚNU. KOTVENÍ POMOČÍ VRUTŮ A HMOŽDIN. MATERIÁL - KARTÁČOVANÝ NEREZ, ANTIREFLEXNÍ SKLO tl. 3 mm A KARTON GRAMÁŽE cca. 350 g/m ² . ROZMĚRY - A4 - 210×300mm	2.PP	0
			1.PP	0
			1.NP	2
			2.NP	0
			3.NP	0
			4.NP	0
			CELKEM	2 ks
TP3 REVIZE b	TABULKA TENTO VÝTAH NESLOUŽÍ K EVAKUACI OSOB	FOTOLUMINISČENČNÍ POTAHOVANÁ PVC FÓLIE SAMOLEPÍCÍ FLZ41 - TENTO VÝTAH NESLOUŽÍ K EVAKUACI OSOB ROZMĚRY - A6 - 105×148 mm	2.PP	0
			1.PP	2
			1.NP	3
			2.NP	2
			3.NP	2
			4.NP	2
			CELKEM	11 ks
				
<p>POZN : PŘED VÝROBOU BUDOU KONSTRUKCE ZAMĚŘENY A JEJICH ROZMĚRY KONZULTOVÁNY SE ZODPOVĚDNÝM PROJEKTANTEM. PŘED VÝROBOU BUDE PŘEDLOŽENA DÍLENSKÁ DOKUMENTACE KE KONZULTACI ZODPOV. PROJEKTANTOVI. DODAVATEL RUČÍ ZA TECHNICKÉ A FUNKČNÍ PARAMETRY A ŽIVOTNOST BEZ OHLEDU NA VELIKOST.</p>			Strana: 8	

VÝPIS OSTATNÍCH VÝROBKŮ

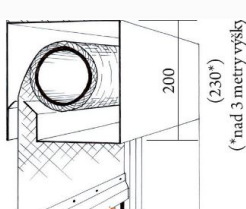
Vybudování přírodovědecké expozice a návštěvnického centra pro inovativní prezentaci přírodního dědictví
Muzea východních Čech v Hradci Králové, Centrální krajský depozitář, Vrbenského kasárna

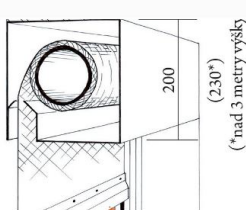
POL.	NÁZEV	POPIS	PODLAŽÍ	ks/m/kpl
TN	TABULKA JÍZDA OSOB NÁKLADNÍM VÝTAHEM ZAKÁZÁNA  	FOTOLUMINISČENČÍ POTAHOVANÁ PVC FÓLIE SAMOLEPÍCÍ FLZ41 - JÍZDA OSOB NÁKLADNÍM VÝTAHEM ZAKÁZÁNA ROZMĚRY - A6 - 105x148 mm	2.PP	0
			1.PP	0
			1.NP	1
			2.NP	1
			3.NP	1
			4.NP	1
			CELKEM	4 ks
PR1	PROTIPOŽÁRNÍ ROLETA  	TEXTILNÍ PŘEDSAZENÝ ROLETOVÝ UZÁVĚR PŘED OTVOR ODDĚLUJÍCÍ POŽÁRNÍ ÚSEKY A BRÁNÍCÍ ŠÍŘENÍ POŽÁRU MEZI NIMI. OVLÁDÁNÍ EPS. V KLIDOVÉM BODU JE UZÁVĚR V HORNÍ POLOZE V UZAVŘENÉM NÁBALU V PODHLEDU. PŘI POŽÁRU SE AKTIVUJE A PROBĚHNE SPUŠTĚNÍ UZÁVĚRU. SPECIFIKACE: VODÍCÍ LIŠTY NA STĚNĚ, UZAVÍRACÍ SPODNÍ HRANA, TEXTILNÍ NEHOŘLAVÁ CLONA, NAVÍJECÍ BUBEN, POHON. MONTÁŽ NÁBALU NA PRŮVLAK V KONSTRUKCI V PODHLEDU. PRO OTVORY: 1380 x 3100 - 4 ks 2000 x 2100 - 4 ks 1380 x 3130 - 1 ks 1400 x 2100 - 1 ks 1200 x 2100 - 1 ks 1380 x 3160 - 1 ks POŽÁRNÍ ODOLNOST DLE PBŘ EW30 DP3	2.PP	0
			1.PP	0
			1.NP	7
			2.NP	3
			3.NP	2
			4.NP	0
			CELKEM	12 ks
PR2	PROTIPOŽÁRNÍ ROLETA  	TEXTILNÍ ROLETOVÝ UZÁVĚR VESTAVĚNÝ V OTVORU ODDĚLUJÍCÍ POŽÁRNÍ ÚSEKY A BRÁNÍCÍ ŠÍŘENÍ POŽÁRU MEZI NIMI. OVLÁDÁNÍ EPS. V KLIDOVÉM BODU JE UZÁVĚR V HORNÍ POLOZE V UZAVŘENÉM NÁBALU V PODHLEDU. PŘI POŽÁRU SE AKTIVUJE A PROBĚHNE SPUŠTĚNÍ UZÁVĚRU. SPECIFIKACE: VODÍCÍ LIŠTY NA STĚNĚ, UZAVÍRACÍ SPODNÍ HRANA, TEXTILNÍ NEHOŘLAVÁ CLONA, NAVÍJECÍ BUBEN, POHON. MONTÁŽ NÁBALU NA PRŮVLAK V KONSTRUKCI V PODHLEDU. PRO OTVOR: 4600 x 4010 - 1ks POŽÁRNÍ ODOLNOST DLE PBŘ EI30 DP3-S	2.PP	0
			1.PP	0
			1.NP	1
			2.NP	0
			3.NP	0
			4.NP	0
			CELKEM	1 ks
POZN : PŘED VÝROBU BUDOU KONSTRUKCE ZAMĚŘENY A JEJICH ROZMĚRY KONZULTOVÁNY SE ZODPOVĚDNÝM PROJEKTANTEM. PŘED VÝROBU BUDE PŘEDLOŽENA DÍLENSKÁ DOKUMENTACE KE KONZULTACI ZODPOV. PROJEKTANTOVI. DODAVATEL RUČÍ ZA TECHNICKÉ A FUNKČNÍ PARAMETRY A ŽIVOTNOST BEZ OHLEDU NA VELIKOST.				Strana: 9

VÝPIS OSTATNÍCH VÝROBKŮ

Vybudování přírodovědecké expozice a návštěvnického centra pro inovativní prezentaci přírodního dědictví Muzea východních Čech v Hradci Králové, Centrální krajský depozitář, Vrbenského kasárna

POL.	NÁZEV	POPIS	PODLAŽÍ	ks/m/kpl
ZS1	ZATEMŇOVACÍ ROLETY	<p>VNITŘNÍ ZATEMŇOVACÍ ROLETY Z LÁTKY NEPROPOUŠTĚJÍCÍ SVĚTLO Z VNĚJŠÍ STRANY VYZTUŽENÉ DŘEVĚNOU ROHOŽÍ. ROLETA SE NAVÍJÍ DO HLINÍKOVÉ SCHRÁNKY POD STROPEM. PO STRANÁCH - HLUBOKÉ VODÍCÍ LIŠTY S TĚSNÍCÍMI KARTÁČKY. NA SPODNÍM KONCI ROLETY - HLINÍKOVÝ PROFIL S TĚSNÍCÍM MOLITANOVÝM DORAZEM. ZATEMŇOVACÍ ROLETOU LZE ZAKRÝT OTVOR AŽ DO ŠÍŘKY 6 m. BARVA LÁTKY: TMAVĚ ŠEDÁ, BARVA VODÍCÍCH LIŠT: TMAVĚ ŠEDÁ ELEKTRICKY OVLÁDANÉ ROZMĚRY: š. 1400, v. 3100 mm HMOTNOST cca. 1750g/m²</p>	2.PP	0
			1.PP	0
			1.NP	2
			2.NP	0
			3.NP	0
			4.NP	0
			CELKEM	2 ks
DL1	DILATAČNÍ LIŠTA PODLAHA/PODLAHA - ROVNÁ	<p>DILATAČNÍ PROFIL Z LISOVANÝCH ELASTICKÝCH PÁSŮ UPEVNĚNÝCH V HLINÍKOVÝCH PROFILECH UMOŽŇUJÍCÍ POHYB SVISLE I VODOROVNĚ ± 10 mm</p> <p>PRO HLADKÉ POVRCHY BARVA PRUŽNÝCH PÁSŮ: ŠEDÁ</p>	2.PP	0
			1.PP	5,80
			1.NP	2,60
			2.NP	2,60
			3.NP	2,60
			4.NP	2,60
			CELKEM	16,20 m
DL3	DILATAČNÍ LIŠTA ZEĎ/ZEĎ - ROHOVÁ	<p>DILATAČNÍ PROFIL Z LISOVANÝCH ELASTICKÝCH PÁSŮ UPEVNĚNÝCH V HLINÍKOVÝCH PROFILECH UMOŽŇUJÍCÍ POHYB SVISLE I VODOROVNĚ ± 10 mm</p> <p>NA OMÍTKU BARVA PRUŽNÝCH PÁSŮ: ŠEDÁ</p>	2.PP	0
			1.PP	4,00
			1.NP	7,00
			2.NP	4,20
			3.NP	9,10
			4.NP	3,20
			CELKEM	27,50 m
DL4	DILATAČNÍ LIŠTA ZEĎ/ZEĎ - ROVNÁ	<p>DILATAČNÍ PROFIL Z LISOVANÝCH ELASTICKÝCH PÁSŮ UPEVNĚNÝCH V HLINÍKOVÝCH PROFILECH UMOŽŇUJÍCÍ POHYB SVISLE I VODOROVNĚ ± 10 mm</p> <p>NA OMÍTKU BARVA PRUŽNÝCH PÁSŮ: ŠEDÁ</p>	2.PP	0
			1.PP	13,80
			1.NP	15,00
			2.NP	14,50
			3.NP	12,70
			4.NP	11,20
			CELKEM	67,20 m
POZN : PŘED VÝROBU BUDOU KONSTRUKCE ZAMĚŘENY A JEJICH ROZMĚRY KONZULTOVÁNY SE ZODPOVĚDNÝM PROJEKTANTEM. PŘED VÝROBU BUDE PŘEDLOŽENA DÍLENSKÁ DOKUMENTACE KE KONZULTACI ZODPOV. PROJEKTANTOVI. DODAVATEL RUČÍ ZA TECHNICKÉ A FUNKČNÍ PARAMETRY A ŽIVOTNOST BEZ OHLEDU NA VELIKOST.				Strana: 10

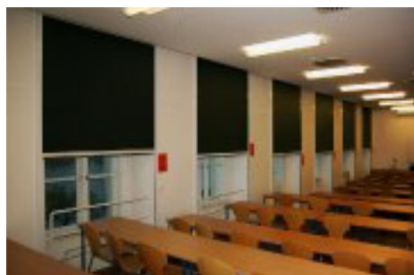



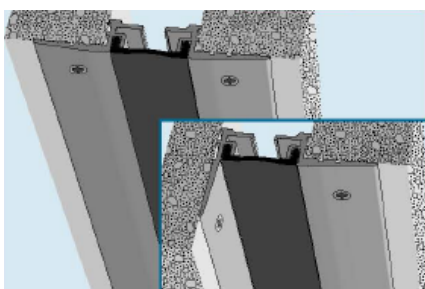
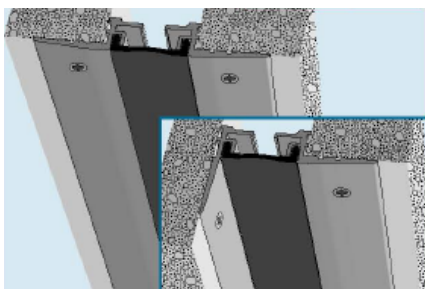
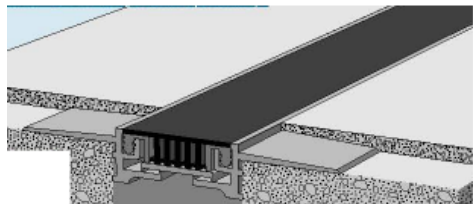

ILUSTRÁČNÍ FOTO



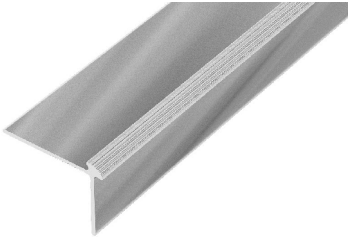

VÝPIS OSTATNÍCH VÝROBKŮ

Vybudování přírodovědecké expozice a návštěvnického centra pro inovativní prezentaci přírodního dědictví Muzea východních Čech v Hradci Králové, Centrální krajský depozitář, Vrbenského kasárna

POL.	NÁZEV	POPIS	PODLAŽÍ	ks/m/kpl
SL1	SCHODOVÝ PROFIL - UKONČOVACÍ 	SCHODOVÝ UKONČOVACÍ PROFIL Z ELOXOVANÉHO HLINÍKU PRO VINYL S PROTISKLUZNOU ÚPRAVOU. INSTALACE POD POLOŽENOU KRYTINU HMOŽDINAMI. SOUČÁSTÍ DODÁVKY JE MONTÁŽNÍ MATERIÁL	2.PP	0
			1.PP	151,00
			1.NP	202,00
			2.NP	125,00
			3.NP	32,00
			4.NP	4,00
			CELKEM	514,00 m
SL2	SCHODOVÝ PROFIL - VNITŘNÍ ROH 	SCHODOVÝ PROFIL PRO VNITŘNÍ ROH Z ELOXOVANÉHO HLINÍKU PRO VINYL. INSTALACE POD POLOŽENOU KRYTINU HMOŽDINAMI. SOUČÁSTÍ DODÁVKY JE MONTÁŽNÍ MATERIÁL	2.PP	0
			1.PP	151,00
			1.NP	202,00
			2.NP	125,00
			3.NP	32,00
			4.NP	4,00
			CELKEM	514,00 m
DEZ	STOJAN NA DEZINFEKCI 	STOJAN NA DEZINFEKCI OCELOVÁ KONSTRUKCE POVRCHOVÁ ÚPRAVA PRÁŠKOVÉ LAKOVÁNÍ PŘÍPRAVA PRO UCHYCENÍ DÁVKOVAČE DEZINFEKCE BARVA: ŠEDÁ ROZMĚRY: 380×380×1175 mm SOUČÁSTÍ JE BEZDOTYKOVÝ DÁVKOVAČ A ODKAPÁVAČ BEZDOTYKOVÝ DÁVKOVAČ O OBJEMU 1 l 6 TUŽKOVÝCH BATERIÍ AA BARVA: BÍLÁ	2.PP	0
			1.PP	0
			1.NP	2
			2.NP	0
			3.NP	0
			4.NP	0
			CELKEM	2 ks
OR	OCHRANA ROHŮ 	KRYTY ROHŮ S ROBUSTNÍM HLINÍKOVÝM DRŽÁKEM A VOLNĚ PLOVOUCÍM KRYTEM, KTERÝ ZABRAŇUJE POŠKOZENÍ ROHŮ NÁRAZEM ZPŮSOBENÝM PROVOZEM. KRYTY ROHŮ 76 mm URČENÉ PRO ROHY 90° STRUKTUROVANÝ ZAKLAPÁVACÍ KRYT VOLNĚ PLOVOUCÍ KRYT SE PŘI NÁRAZU PROHNE A ABSORBUJE JEHO SÍLU DODÁVÁNO S HORNÍMI A SPODními KONCOVKAMI. DÉLKA 2 m - BUDE UPRAVENA DLE VÝŠKY PODHLEDŮ POPŘ. NADPRAŽÍ BARVA: ŠEDÁ	2.PP	0
			1.PP	31
			1.NP	0
			2.NP	0
			3.NP	16
			4.NP	0
			CELKEM	47 ks
POZN : PŘED VÝROBU BUDOU KONSTRUKCE ZAMĚŘENY A JEJICH ROZMĚRY KONZULTOVÁNY SE ZODPOVĚDNÝM PROJEKTANTEM. PŘED VÝROBU BUDE PŘEDLOŽENA DÍLENSKÁ DOKUMENTACE KE KONZULTACI ZODPOV. PROJEKTANTOVI. DODAVATEL RUČÍ ZA TECHNICKÉ A FUNKČNÍ PARAMETRY A ŽIVOTNOST BEZ OHLEDU NA VELIKOST.				Strana: 11

VÝPIS OSTATNÍCH VÝROBKŮ

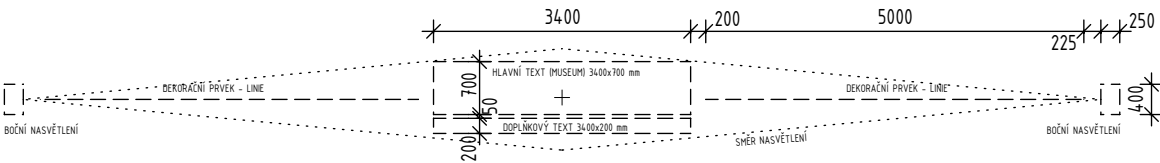
Vybudování přírodovědecké expozice a návštěvnického centra pro inovativní prezentaci přírodního dědictví Muzea východních Čech v Hradci Králové, Centrální krajský depozitář, Vrbenského kasárna

POL.	NÁZEV	POPIS	PODLAŽÍ	ks/m/kpl
NF	NÁPIS NA FASÁDĚ	<p>FASÁDNÍ 3D NÁPIS NÁPIS „MUSEUM“ VYROBEN ZE SILNÉHO PLECHU PŘIPEVNĚNÉHO NA PVC PÍSMENA PÍSMENA JSOU PŘIPEVNĚNA NA DISTANČNÍCH ZÁVITOVÝCH TYČÍCH PRO ODSAZENÍ OD POVRCHU MIN. 40mm. HLoubKA PÍSMEN JE 20 mm. VÝŠKA TEXTU 700 mm</p> <p>BARVA: MAT, ZLATÁ</p> <p>POZN.: FONT PÍSMO PŘEVZAT - INSPIRACE HLAVNÍ BUDOVA MUZEUM VÝCHODNÍCH ČECH V HRADCI KRÁLOVÉ</p> <p>OZNAČENÍ OBJEKTU PODLÉHÁ POŽADAVKŮM PAMÁTKOVÉ PÉČE. DÍLENSKÁ DOKUMENTACE BUDE PŘEDLOŽENA KE SCHVÁLENÍ OPP HK.</p>  <p style="text-align: center; font-size: 2em; font-weight: bold; color: #c4c48d;">MUSEUM</p>   <p style="text-align: center; font-size: 0.8em;">INSPIRAČNÍ OBRÁZKY HLAVNÍ BUDOVY MUSEA VÝCHODNÍCH ČECH</p> <p style="text-align: center; font-size: 0.8em;">OFICIÁLNÍ LOGO MUSEA</p>	2.PP 0 1.PP 0 1.NP 1 2.NP 0 3.NP 0 4.NP 0	
			CELKEM	1 ks
POZN : PŘED VÝROBOU BUDOU KONSTRUKCE ZAMĚŘENY A JEJICH ROZMĚRY KONZULTOVÁNY SE ZODPOVĚDNÝM PROJEKTANTEM. PŘED VÝROBOU BUDE PŘEDLOŽENA DÍLENSKÁ DOKUMENTACE KE KONZULTACI ZODPOV. PROJEKTANTOVI. DODAVATEL RUČÍ ZA TECHNICKÉ A FUNKČNÍ PARAMETRY A ŽIVOTNOST BEZ OHLEDU NA VELIKOST.			Strana: 12	





VÝPIS OSTATNÍCH VÝROBKŮ

Vybudování přírodovědecké expozice a návštěvnického centra pro inovativní prezentaci přírodního dědictví Muzea východních Čech v Hradci Králové, Centrální krajský depozitář, Vrbenského kasárna

POL.	NÁZEV	POPIS	PODLAŽÍ	ks/m/kpl
TT	TURNIKET TRIPODOVÝ S BRANKOU 	TRIPODOVÝ TURNIKET JEDNOSMĚRNÝ SESTAVA DVOU TURNIKETŮ A MOTOROVÉ BRANKY MATERIÁL: NEREZ BARVA: RAL 7016 SOUČASTÍ : HARDWARE A SOFTWARE VYBAVENÍ	2.PP	0
			1.PP	0
			1.NP	1
			2.NP	0
			3.NP	0
			4.NP	0
			CELKEM	1 kpl
RD REVIZE a	REVIZNÍ DVÍŘKA DO SDK 	REVIZNÍ DVÍŘKA HLINÍKOVÁ DO SDK NA STĚNU POŽÁRNÍ ODLNOST EI 45 VELIKOST 600x600 mm OTEVŘENÍ A ZAVŘENÍ ZATLAČENÍM (TLAKOVÝ ZÁMEK) VČETNĚ MINERÁLNÍ VATY TL. 25 mm, 150 kg/m ³ VÝŠKOVÉ UMÍSTĚNÍ DLE VÝŠKOVÉHO USPOŘÁDÁNÍ POŽÁRNÍCH KLAPEK	2.PP	0
			1.PP	0
			1.NP	5
			2.NP	5
			3.NP	4
			4.NP	0
			CELKEM	14 kpl
POZN : PŘED VÝROBU BUDOU KONSTRUKCE ZAMĚŘENY A JEJICH ROZMĚRY KONZULTOVÁNY SE ZODPOVĚDNÝM PROJEKTANTEM. PŘED VÝROBU BUDE PŘEDLOŽENA DÍLENSKÁ DOKUMENTACE KE KONZULTACI ZODPOV. PROJEKTANTOVI. DODAVATEL RUČÍ ZA TECHNICKÉ A FUNKČNÍ PARAMETRY A ŽIVOTNOST BEZ OHLEDU NA VELIKOST.			Strana: 13	





VÝPIS OSTATNÍCH VÝROBKŮ

Vybudování přírodovědecké expozice a návštěvnického centra pro inovativní prezentaci přírodního dědictví
Muzea východních Čech v Hradci Králové, Centrální krajský depozitář, Vrbenského kasárna

POL.	NÁZEV	POPIS	PODLAŽÍ	ks/m/kpl
H1	MADLO TOALETNÍ - PEVNÉ 	PEVNÉ UZAVŘENÉ MADLO MATERIÁL: MATNÝ NEREZ URČENÉ PRO VYUŽITÍ NA TOALETÁCH PRO TĚLESNĚ POSTIŽENÉ ODOLNÉ MADLO URČENÉ PRO VYSOKOU ZÁTĚŽ ROZMĚRY: 900x153 mm, Ø32 mm	2.PP	0
			1.PP	0
			1.NP	3
			2.NP	1
			3.NP	0
			4.NP	0
			CELKEM	4 ks
H2	MADLO TOALETNÍ - SKLOPNÉ 	SKLOPNÉ UZAVŘENÉ MADLO MATERIÁL: MATNÝ NEREZ URČENÉ PRO VYUŽITÍ NA TOALETÁCH PRO TĚLESNĚ POSTIŽENÉ ODOLNÉ MADLO URČENÉ PRO VYSOKOU ZÁTĚŽ ROZMĚRY: 813x153 mm, Ø32 mm	2.PP	0
			1.PP	0
			1.NP	3
			2.NP	1
			3.NP	0
			4.NP	0
			CELKEM	4 ks
H3	MADLO JEDNODUCHÉ - SVISLÉ 	ROVNÉ MADLO MATERIÁL: MATNÝ NEREZ URČENÉ PRO VYUŽITÍ NA TOALETÁCH PRO TĚLESNĚ POSTIŽENÉ ODOLNÉ MADLO URČENÉ PRO VYSOKOU ZÁTĚŽ ROZMĚRY: 500 mm, Ø32 mm	2.PP	0
			1.PP	0
			1.NP	3
			2.NP	1
			3.NP	0
			4.NP	0
			CELKEM	4 ks
H4	HÁČEK NÁSTĚNNÝ 	BARVA: CHROM VĚŠÁK JEDNODUCHÝ PRO UCHYCENÍ ODĚVŮ ROZMĚRY: 50x20x40 mm	2.PP	0
			1.PP	7
			1.NP	4
			2.NP	2
			3.NP	1
			4.NP	1
			CELKEM	15 ks
POZN : PŘED VÝROBOU BUDOU KONSTRUKCE ZAMĚŘENY A JEJICH ROZMĚRY KONZULTOVÁNY SE ZODPOVĚDNÝM PROJEKTANTEM. PŘED VÝROBOU BUDE PŘEDLOŽENA DÍLENSKÁ DOKUMENTACE KE KONZULTACI ZODPOV. PROJEKTANTOVI. DODAVATEL RUČÍ ZA TECHNICKÉ A FUNKČNÍ PARAMETRY A ŽIVOTNOST BEZ OHLEDU NA VELIKOST.				Strana: 14





VÝPIS OSTATNÍCH VÝROBKŮ

Vybudování přírodovědecké expozice a návštěvnického centra pro inovativní prezentaci přírodního dědictví
Muzea východních Čech v Hradci Králové, Centrální krajský depozitář, Vrbenského kasárna

POL.	NÁZEV	POPIS	PODLAŽÍ	ks/m/kpl
H5	ZÁSOBNÍK TOALETNÍHO PAPÍRU 	MATERIÁL: MATNÝ NEREZ ZÁSOBNÍK NA ROLI TOALETNÍHO PAPÍRU max. 240 mm, VYBAVEN ZÁMKEM NÁSTĚNNÝ ROZMĚRY: 130 mm, Ø240mm	2.PP	0
			1.PP	2
			1.NP	9
			2.NP	6
			3.NP	2
			4.NP	2
			CELKEM	21 ks
H6	ZÁSOBNÍK PAPIROVÝCH RUČNÍKŮ 	MATERIÁL: NEREZ/PLAST BARVA: NEREZ/ČERNÝ PLAST NÁSTĚNNÝ ZÁSOBNÍK VYBAVEN ZÁMKEM AKTIVACE SENZOREM ROZMĚRY: 373×345×204 mm	2.PP	0
			1.PP	4
			1.NP	6
			2.NP	4
			3.NP	2
			4.NP	3
			CELKEM	19 ks
H7	ODPADKOVÝ KOŠ S VÍKEM 	MATERIÁL: MATNÝ NEREZ NÁŠLAPNÝ HRANATÝ KOŠ O OBJEMU 6l VNITŘNÍ VYJÍMATELNÁ PLASTOVÁ NÁDOBA ROZMĚRY: 205×260×290 mm	2.PP	0
			1.PP	1
			1.NP	7
			2.NP	5
			3.NP	1
			4.NP	1
			CELKEM	15 ks
H8	ODPADKOVÝ KOŠ BEZ VÍKA 	MATERIÁL: NEREZ BARVA: NEREZ OBJEM: 50l ROZMĚRY: 614×395×253 mm	2.PP	0
			1.PP	4
			1.NP	6
			2.NP	3
			3.NP	2
			4.NP	2
			CELKEM	17 ks
POZN : PŘED VÝROBOU BUDOU KONSTRUKCE ZAMĚŘENY A JEJICH ROZMĚRY KONZULTOVÁNY SE ZODPOVĚDNÝM PROJEKTANTEM. PŘED VÝROBOU BUDE PŘEDLOŽENA DÍLENSKÁ DOKUMENTACE KE KONZULTACI ZODPOV. PROJEKTANTOVI. DODAVATEL RUČÍ ZA TECHNICKÉ A FUNKČNÍ PARAMETRY A ŽIVOTNOST BEZ OHLEDU NA VELIKOST.			Strana: 15	





VÝPIS OSTATNÍCH VÝROBKŮ

Vybudování přírodovědecké expozice a návštěvnického centra pro inovativní prezentaci přírodního dědictví
Muzea východních Čech v Hradci Králové, Centrální krajský depozitář, Vrbenského kasárna

POL.	NÁZEV	POPIS	PODLAŽÍ	ks/m/kpl
H9	ZÁSOBNÍK HYGIENICKÝCH SÁČKŮ 	MATERIÁL: NEREZ BARVA: MATNÝ NEREZ NÁSTĚNNÝ ZÁSOBNÍK MAX. NÁPLŇ 25ks PLAST. SÁČKŮ V KRABÍČCE ROZMĚRY: 135x97 mm	2.PP	0
			1.PP	1
			1.NP	7
			2.NP	5
			3.NP	1
			4.NP	1
			CELKEM	15 ks
H10	DÁVKOVAČ TEKUTÉHO MÝDLA 	MATERIÁL: NEREZ BARVA: NEREZ NÁSTĚNNÝ ZÁSOBNÍK AKTIVACE SENZOREM ROZMĚRY: 278x116x130 mm	2.PP	0
			1.PP	4
			1.NP	4
			2.NP	2
			3.NP	2
			4.NP	3
			CELKEM	15 ks
H11	NÁSTĚNNÉ ZRCADLO 	MATERIÁL: JEDNODUCHÉ SKLO ZBROUŠENÉ HRANY LEPENÉ NA STĚNU ROZMĚR: 650x800 mm	2.PP	0
			1.PP	4
			1.NP	1
			2.NP	0
			3.NP	2
			4.NP	2
			CELKEM	9 ks
H11a	NÁSTĚNNÉ ZRCADLO 	MATERIÁL: JEDNODUCHÉ SKLO ZBROUŠENÉ HRANY LEPENÉ NA STĚNU ROZMĚR: 1750x800 mm	2.PP	0
			1.PP	0
			1.NP	2
			2.NP	2
			3.NP	0
			4.NP	0
			CELKEM	4 ks
POZN : PŘED VÝROBOU BUDOU KONSTRUKCE ZAMĚŘENY A JEJICH ROZMĚRY KONZULTOVÁNY SE ZODPOVĚDNÝM PROJEKTANTEM. PŘED VÝROBOU BUDE PŘEDLOŽENA DÍLENSKÁ DOKUMENTACE KE KONZULTACI ZODPOV. PROJEKTANTOVI. DODAVATEL RUČÍ ZA TECHNICKÉ A FUNKČNÍ PARAMETRY A ŽIVOTNOST BEZ OHLEDU NA VELIKOST.			Strana: 16	

VÝPIS OSTATNÍCH VÝROBKŮ



Vybudování přírodovědecké expozice a návštěvnického centra pro inovativní prezentaci přírodního dědictví Muzea východních Čech v Hradci Králové, Centrální krajský depozitář, Vrbenského kasárna

POL.	NÁZEV	POPIS	PODLAŽÍ	ks/m/kpl
H12	NÁSTĚNNÉ ZRCADLO VÝKLOPNÉ 	NÁSTĚNNÉ VÝKLOPNÉ ZRCADLO ZRCADLO JE V NEREZOVÉM RÁMU MATERIÁL RÁMU: MATNÝ NEREZ ZRCADLO JE MŮŽNO ARETOVAT KE ZDI NEBO PONECHAT VE SKLOPNÉ POLOZE ROZMĚR: 460×760 mm	2.PP	0
			1.PP	0
			1.NP	3
			2.NP	1
			3.NP	0
			4.NP	0
			CELKEM	4 ks
H13	WC SOUPRAVA ZÁVĚSNÁ 	MATERIÁL: MATNÝ NEREZ ZÁVĚSNÁ WC SOUPRAVA ROZMĚRY: 385×95×120mm	2.PP	0
			1.PP	2
			1.NP	9
			2.NP	6
			3.NP	2
			4.NP	2
			CELKEM	21 ks
H14	ÚKLIDOVÝ VOZÍK VČETNĚ MOPU 	KONSTRUKCE VOZÍKU PEVNÁ OCELOVÁ S OTOČNÝMI GUMOVÝMI KOLEČKY S PLASTOVÝMI CHRÁNIČI PROTI POŠKOZENÍ STĚN A NÁBYTKU. VOZÍK OBSAHUJE PODVOZEK, KBELÍK 2×17 l, ŽDÍMAČ, DRŽÁK PYTLE, KOŠÍK NA VODÍTKO, KTERÉ SE DÁ PŘEKLÁPĚT NA OBE STRANY PODLE POTŘEBY OBSLUHY. ÚKLIDOVÝ VOZÍK UMOŽŇUJE BEZDOTYKOVÉ ŽDÍMÁNÍ. SESTAVA MOPU OBSAHUJE BAVLNĚNÝ MOP 400mm, VHODNÝ NA MOKRÉ STÍRÁNÍ, PLASTOVÝ MAGNETICKÝ DRŽÁK MOPU 400mm S LAMELAMI, HLINÍKOVOU TYČ 1400mm. CELKOVÝ ROZMĚR: 400×950×1050 mm	2.PP	0
			1.PP	0
			1.NP	2
			2.NP	0
			3.NP	0
			4.NP	0
			CELKEM	2 ks
H15	VĚŠÁK ÚKLIDOVÉHO NÁŘADÍ 	MATERIÁL: PLASTOVÝ NÁSTĚNNÝ DRŽÁK NA NÁŘADÍ, VČETNĚ ŠESTI VÝKLOPNÝCH HÁČKŮ PRUŽNÉ SVORKY A GUMOVÉ KONCOVKY, BEZPEČNÉ DRŽENÍ TYČE 20-30mm ROZMĚRY: 405×60×105 mm	2.PP	0
			1.PP	1
			1.NP	2
			2.NP	1
			3.NP	1
			4.NP	1
			CELKEM	6 ks

POZN : PŘED VÝROBU BUDOU KONSTRUKCE ZAMĚŘENY A JEJICH ROZMĚRY KONZULTOVÁNY SE ZODPOVĚDNÝM PROJEKTANTEM. PŘED VÝROBU BUDE PŘEDLOŽENA DÍLENSKÁ DOKUMENTACE KE KONZULTACI ZODPOV. PROJEKTANTOVI. DODAVATEL RUČÍ ZA TECHNICKÉ A FUNKČNÍ PARAMETRY A ŽIVOTNOST BEZ OHLEDU NA VELIKOST.

VÝPIS OSTATNÍCH VÝROBKŮ

Vybudování přírodovědecké expozice a návštěvnického centra pro inovativní prezentaci přírodního dědictví
Muzea východních Čech v Hradci Králové, Centrální krajský depozitář, Vrbenského kasárna

POL.	NÁZEV	POPIS	PODLAŽÍ	ks/m/kpl
H16	POLICOVÝ SET	 <p>MATERIÁL: KOV KOVÁNÍ PRO UCHYCENÍ NA STĚNU BARVA: BÍLÁ ROZMĚRY: 828×496×320 mm</p>	2.PP	0
			1.PP	1
			1.NP	2
			2.NP	1
			3.NP	1
			4.NP	1
			CELKEM	6 ks
H17	DÁVKOVAČ TEKUTÉHO MÝDLA DESKOVÝ	 <p>MATERIÁL: CHROMOVANÝ KOV DESKOVÝ ZÁSOBNÍK CELOKOVOVÉ PŘÍMÉ PLYNĚNÍ MÝDLA ROZMĚRY: 69 mm (VÝŠKA NAD DESKOU) 102 mm (DĚLKA DÁVKOVACÍ TRUBICE) 25 mm (PRŮMĚR OTVORU V DESCE)</p>	2.PP	0
			1.PP	0
			1.NP	4
			2.NP	4
			3.NP	0
			4.NP	0
			CELKEM	8 ks
ŠS	SKŘÍŇKA ŠATNÍ DVOJITÁ S LAVIČKOU	 <p>DVOJITÁ ŠATNÍ SKŘÍŇKA S LAVIČKOU KORPUS - SVAŘOVANÁ KONSTRUKCE Z OCELOVÉHO PLECHU tl. 0,6mm POVRCH: PRÁŠKOVÝ LAK, BARVA RAL 7035 - SVĚTLE ŠEDÁ VĚTRACÍ OTVORY VE DVEŘÍCH LAVIČKA - LAMINOVANÁ DŘEVOTŘÍSKOVÁ DESKA tl.min. 18 mm, ASB HRANA 2 mm NOŽÍČKY S VÝŠKOVĚ NASTAVITELNÝMI PLASTOVÝMI KLUZÁKY 2 SAMOSTATNÉ ODDÍLY PO 400 mm - VYBAVENÍ ODDÍLU: OTOČNÝ ZÁMEK PRO POUŽITÍ KLADKY NA KLÍČ (VČETNĚ KLADKY) POLICE, ŠATNÍ TYČ, 2× PLASTOVÝ HÁČEK, ZRCÁTKO, JMENOVKA NA DVEŘÍCH ROZMĚRY: 2170×800×500/800mm</p>	2.PP	0
			1.PP	18
			1.NP	1
			2.NP	0
			3.NP	0
			4.NP	0
			CELKEM	19 ks
<p>POZN : PŘED VÝROBOU BUDOU KONSTRUKCE ZAMĚŘENY A JEJICH ROZMĚRY KONZULTOVÁNY SE ZODPOVĚDNÝM PROJEKTANTEM. PŘED VÝROBOU BUDE PŘEDLOŽENA DÍLENSKÁ DOKUMENTACE KE KONZULTACI ZODPOV. PROJEKTANTOVI. DODAVATEL RUČÍ ZA TECHNICKÉ A FUNKČNÍ PARAMETRY A ŽIVOTNOST BEZ OHLEDU NA VELIKOST.</p>			<p>Strana: 18</p>	